

elektronická

KAPITÁNSKÁ POŠTA

metodický a informační zpravodaj HKVS

číslo 45, červen 2016

Vodácké odborky, vlčci a světýlka
Rozbíhá se revize vlčků



Z našich vod:
Jaké bylo Skare 2016?





Milé sestry a bratři,

školní rok se nám nachýlil a věřím, že všude již netrpělivě čekáme na prázdniny, na tábory i dovolené. V oddílech pomalu finišují celoroční hry a myslím, že mnozí kapitáni netrpělivě očekávají, jak jejich skauti, roveři i skautská drobtina vyzkouší dovednosti nabyté během roku. Zároveň všichni připravují tábory, jejich program, zajištění, logistiku. Do toho na jaře proběhla okresní a krajská kola skautských závodů, Skare i jiných klání nejen na vodě. Červen je tedy pro skauty měsícem, kdy se moc nezastavíme. Chceme, aby všechno dopadlo skvěle, na jedničku. Kromě dokonalých programů ale nezapomínejme ani na skautské základy, jak ideové, tak i jednoduché dovednosti – nedávno jsem se setkal s dospělými, kteří se nedokázali zorientovat v papírové mapě města, protože mapa v mobilu se otočí podle toho, kam jdou – a ještě větší ostuda byla, když jiný dospělý ze skautského prostředí nedokázal uvázat lodním uzlem loď, na kterou dělal zkoušky VMP, ke břehu. Na vodáckých puťácích trénujme na každé vhodné vlně a přeji podle hesla – kdo se necvaká, jezdí po svoje možnosti. Kdo jezdí řeky jen rovně dolů, nic se pořádně nenaučí! Držím všem palce a doufám, že i nové odborky, probíhající revize stezek, příprava upravených vlčků a propracované vodácké doplňky stezky vám budou nápomocné.

Po létě pozvolna přijde období skautských sněmů, počínaje přístavními, přes okresní, krajské, náš vodácký v listopadu (25.-27. 11.) a na jaře valný sněm Junáka (24.-26. března 2017 ve Velkém Meziříčí). V některých místech nebývá problém sehnat dostatek schopných aktivních činovníků na funkce, jinde ale to problém je a nezářídka zásadní – nehlásí se nikdo. Proto už teď, od léta, hledejme vhodné lidi na pozice na okrese a v krajích, diskutujme, koho a kam bychom chtěli, vysílejme modré delegáty na sněmy krajů a připravujme se na ten valný. Mimo to proběhnou i volby do nového HKVS, a tam je také citelná mezera – celé volební období pracujeme nekompletní a je to poznat. Uvažujete-li někdo, že byste možná kandidovali, neváhejte se vyptat, co která funkce obnáší a do toho!

Na závěr ocituji z rozhovoru s Renčou z Hradce v tomto čísle, který všem vřele doporučuji k přečtení: „Chceme, aby naši členové byli úspěšní i v životě, ať už si vyberou jakýkoliv obor, a aby v něm patřili s čistým štítem k nejlepším“. To mějme na paměti, posouvejme se vpřed, vymýšlejme nové a bohaté programy nejen na táborech, ale zároveň také myslíme na sebe, na svůj rozvoj jako vedoucích, abychom po všech těch skautských aktivitách nepadli vyčerpání a vyhořelí někde v koutě. I o odpočinku od skautování jsou prázdniny!

Přeji nám všem krásné léto.

Cedník

Kdo z vašeho kraje zvolí nový HKVS?

5



Vodácké odborky, vlčci a světýlka

9



Skare 2016 Seč

11



Zahajovací víkend KLŠVS

15



Rozhovor s Renčou

17



Zprávy z HKVS

VYHLÁŠKA – JÍZDA PŘES JEZY

Bohužel stále platí vyhláška Ministerstva dopravy č. 46/2015 Sb., podle které je nutný ke splutí každého jezu souhlas jeho správce, jinak vůdci každého plavidla hrozí bloková pokuta do 5 000 Kč, nebo v přestupkovém řízení do 200 000 Kč. Vzhledem ke zdržení meziresortního řízení (zaseklo se dle interních informací na Ministerstvu zahraničních věcí...) bude novela vyhlášky o splouvání jezů bez nutnosti mít povolení správce jezu platná nejdříve ke konci srpna. Vzhledem k nadcházející vodácké sezóně a množícím se žádostem o souhlas se splouváním jezů státní podnik Povodí Labe zveřejnil seznam jezů, u nichž souhlasí se splouváním a jezů, u kterých souhlasí se splouváním za splnění uvedených podmínek. Týká se to samozřejmě pouze jezů, na kterých má právo hospodařit. Se splouváním jezů a stupňů uvedených v tabulce státní podnik Povodí Labe nesouhlasí. Nejčerstvější zprávy, zejména během prázdnin, najdete v aktualitách na webu www.raft.cz.

SKRIPTA KE KAPITÁNSKÉ ZKOUŠCE

Na webu HKVS jsou postupně zveřejňovány jednotlivé kapitoly do skript ke kapitánské zkoušce s finálním textem, před prázdninami bude vyvěšena kompletní verze. Prosíme, přečtěte si je, a pokud vám tam něco chybí, přebývá nebo něčemu nerozumíte, neváhejte se ozvat – shromažďujte připomínky do září a pak je ideálně najednou pošlete Pavlíkovi nebo Cedníkovi.

RAFTOVÝ VÍKEND 15.-16. 10.

HKVS ve spolupráci s raftovou sekcí Svazu vodáků ČR pořádá raftový víkend v Českém Vrbném. Během víkendu proběhne teoretické

Povodí Labe souhlasí se splouváním níže uvedených jezů za vhodného vodního stavu k jejich splouvání:

- 1) stupeň v Bezpráví (Tichá Orlice, ř. km. 40,380),
- 2) stupeň - bývalý válcový jez - v Ústí nad Orlicí (Třebovka, ř. km. 0,480),
- 3) stupeň tzv. „Dolní“ v Ústí nad Orlicí (Třebovka, ř. km. 0,215),
- 4) jez „Zámecký“ ve Žlebech II (Doubrava, ř. km. 25,040),
- 5) jez v Hofenicích (Labe, ř. km. 1018,717),
- 6) jez v Jaroměři-Čáslavkách (Úpa, ř. km. 2,470),
- 7) jez v Doubravcích (Úpa, ř. km. 6,235),
- 8) jez se sportovní propustí v Malé Skále (Jizera, ř. km. 91,100),
- 9) jez v Kostelci nad Orlicí (Divoká Orlice, ř. km. 49,278),
- 10) jez v Litici nad Orlicí I (Divoká Orlice, ř. km. 66,829).

i praktické školení a trénink na raftech včetně záchrany raftu atp. Instruktoři budou trenéři a závodníci z řad reprezentace ČR. Akce je určena pro zdatné skauty (14+), rovery a vedoucí oddílů (dospělé). Podrobnosti (cena, rozsah, ubytování, atp.) se domlouvají. Nyní je potřeba zjistit rámcový zájem, takže pokud chcete vyrazit za dobrodružstvím na raftu, napište co nejdříve Cedníkovi (kapitan@hkvs.cz) přibližný počet zájemců z vašeho oddílu či přístavu.

PODZIMNÍ SRAZ VS A VOLBY

Podzimní sraz, který bude volebním sněmem VS, se bude konat v termínu 25.-27. 11. Bude zvolen nový HKVS na další tři roky, místo se vybírá. Byla zvolena kandidátní komise, podrobnosti a počty delegátů pro jednotlivé kraje se dočtete v samostatném článku, stejně jako náplně funkcí. Hlavní kapitanát je vrcholným, zejména metodickým a organizačním orgánem nás, vodních skautů a bylo by skvělé, kdyby bylo možné vybírat z více kandidátek/kandidátů na jednotlivé funkce. Neváhejte kandidovat či se ptejte, co práce v HKVS obnáší kohokoliv ze současného či minulého HKVS.

SEVERKA

Byl vyroben přívěs na Severku. Přívěs stál 18 000 Kč vč. DPH – 15 000 Kč na něj darují Slanečci Kolín, pro další 3 000 Kč teprve dárce hledáme. Satys k přívěsu daroval kola

v hodnotě 700 Kč, za což mu děkujeme. Na SPS je podaná dokumentace ke schválení konstrukce plovoucího modelu Severky, v nejbližší době bude Severka přihlášená do rejstříku malých plavidel, aby se svými 13 m² plachet mohla legálně na vodu.

VLČCI A ODBORKY

Na webu odborny.skauting.cz najdete všechny vodácké odborky (před finální korekturou) včetně nášivek (a mnoho dalších). Rozbíhá se revize vlčků, experimentální verze najdete v příloze a všechny podrobnosti dále v samostatném článku.

OSTATNÍ

- pracuje se na prodloužení akreditace IVT, zatím je žádost na MŠMT
- krajský kapitan Olomouckého kraje – v době uzávěrky KP není ještě vyřešena situace v Olomouckém kraji, HKVS se s akterými snaží vzniklou situaci řešit, jak nejlépe dovede.

Kulda

Podzimní sraz VS 2016

Podzimní sraz kapitanů se odehraje 25. - 27. 11. 2016, místo konání ještě bude upřesněno.

Jak už jistě víte, hlavní událostí srazu budou volby do HKVS, a proto je pro nás důležité, aby na sraz přijelo co nejvíce vodáků ze všech koutů republiky. Vybírání termínu bylo opravdu náročné a jsme si vědomi, že nebude vyhovovat úplně všem (zejména s ohledem na krajské a okresní sněmy nebo probíhající kurzy). Nicméně dáváme jej vědět dostatečně dopředu a doufáme, že se dokážete v oddílu, přístavu či v kurzu domluvit tak, aby jste pokryli všechny důležité akce.

Těšíme se na Vás!

Přípravný tým srazů

Vodácké desetikoruny

Vodácké desetikoruny přijaté v období 10.4.2016 až 10.6.2016:		
ev. č.	Přístav/středisko	částka
113.04	4. přístav Jana Nerudy Praha	1 460 Kč
216.08	přístav Neratovice	1 340 Kč
511.05	přístav Ralsko Mimoň	950 Kč
513.07	přístav Flotila Liberec	840 Kč
523.10	středisko ÚTA Nové Město nad Metují	850 Kč
525.02	středisko Zvičina Dvůr Králové nad Labem	530 Kč
722.01	středisko Psohlavci Uherské Hradiště	640 Kč
Švýcarsko	Miloš Miltner, býv. evropský náčelník čs. exil. skautů	2 000 Kč

Aktuálně dorazilo 45 % z letošních desetikorun. S jejich pomocí aktuálně pořizujeme do zásoby závěsy kormidel a platíme loď P550 pro oddíly, kterým ještě nedorazily peníze ze schválených dotací.

Hvězdář

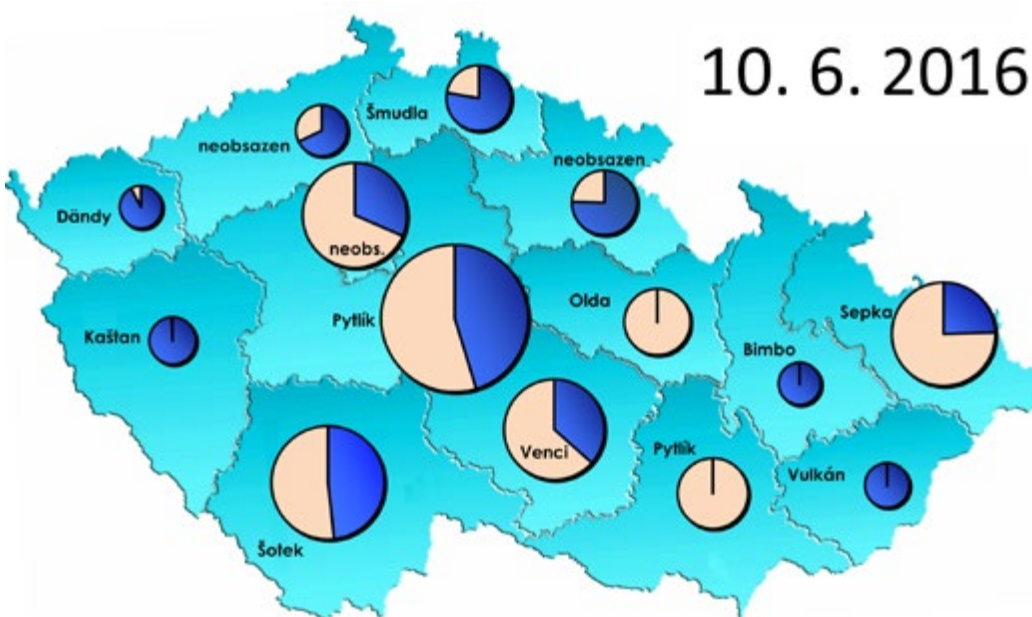

Kdo z vašeho kraje zvolí nový HKVS?

Vše, co je potřeba k uspořádání krajského srazu, volbám krajského kapitána i určení vašich delegátů pro volby do HKVS na ústředním srazu najdete v tomto článku.

Volební srazy se řídí obdobnými pravidly jako všechny skautské sněmy (viz Organizační řád Junáka). Proběhnout by měly před volbami do HKVS, které budou 26. 11. 2016 na podzimním srazu kapitánů. Svolavatelem je krajský kapitán nebo nouzově osoba pověřená HKVS. Na krajských srazech kapitánů musí být uspořádány také volby delegátů pro ústřední sraz kapitánů a nového krajského kapitána. Volební hlasy na krajských srazech mají všichni kapitáni oddílů a přístavů VS v kraji (případně zastoupení palubními či přístavnými), okresní zpravodajové VS a současný krajský kapitán. V případě potřeby je možno napsat Hvězdáři o kontakty (organizacni@hkvs.cz).

Všechny formuláře potřebné pro volby na krajském srazu jsou na stránkách HKVS (www.vodni.skauting.cz/spisovna). Delegáty Ústředního srazu kapitánů jsou:

- členové současné rady KVS,
- aktuálně zvolení krajští kapitáni,
- delegáti zvolení krajskými srazy kapitánů – jejich počet je dán počtem registrovaných VS daném kraji v roce 2016, dle poměru 1:85. Tyto počty najdete v příložené tabulce.

Hvězdář

Kraj	Vodní skauti	Delegáti	
kraj Praha	110	466	5
Středočeský kraj	210	678	8
Jihočeský kraj	310	410	5
Plzeňský kraj	320	147	2
Karlovarský kraj	410	104	1
Ústecký kraj	420	81	1
Liberecký kraj	510	336	4
Královéhradecký kraj	520	183	2
Pardubický kraj	530	235	3
kraj Vysočina	610	331	4
Jihomoravský kraj TGM	620	230	3
Olomoucký kraj	710	43	1
Zlínský kraj	720	64	1
Moravskoslezský kraj	810	492	6
CELKEM		3800	46



FOTO ARCHIV SLANEČCI KOLÍN

Přehled funkcí v HKVS

HLAVNÍ KAPITÁN / HLAVNÍ KAPITÁNKA

- navrhuje koncepci činnosti Sítě VS a realizuje usnesení ÚSK
- je statutárem zvláštní organizační jednotky Kapitanát vodních skautů, tj. jednotky, která pro HKVS zastává funkci právnické osoby (odpovědnost za hospodaření, pořádání akcí, jednání s organizacemi, apod.)
- v Náčelnictvu kromě reprezentace vodních skautů a prosazování věcí pro VS důležitých se věnuje i ostatním agendám vrcholného orgánu organizace (Náčelnictvo se schází víkendově zpravidla 6x za rok), projednáváním a připomínkováním dokumentů, je-li členem pracovních skupin Náčelnictva, tak i jejich činnosti (pro zvláštní jednotky, krojová, vyznamenání, atp.), zároveň jako člen Náčelnictva reprezentuje Junáka na různých akcích.
- svým podpisem parafuje, schvaluje a přijímá odpovědnost za řídicí akty (vyhlášky) HKVS, zápisy, dohody, smlouvy, apod.
- vydává rozhodnutí a pokyny jednotkám vodních skautů
- předkládá zprávy Výkonné radě a Náčelnictvu Junáka
- reprezentuje vodní skauty při významných příležitostech (závody, recepce, ale i pohřby a významné schůze)
- komunikuje se zahraničními vodními skauty a reprezentuje české vodní skauty v zahraničí



FOTO MICHAL PAVLŮ

ZÁSTUPKYNĚ HLAVNÍHO KAPITÁNA / ZÁSTUPCE HLAVNÍ KAPITÁNKY

- zastupuje hlavního kapitána během jeho nepřítomnosti ve všech oblastech vyjma Náčelnictva
- na základě pověření plní samostatně některé dílčí úkoly a povinnosti hlavního kapitána (např. vede jednání HKVS, provádí zápisy, vypracovává zprávy a články o činnosti HKVS)
- řídí vycházení a redakční plán Kapitánské pošty
- protože je Junák členem WOSM i WAGGGS, tradičně platí, že kapitánem je muž nebo žena, jeho zástupcem pak osoba opačného pohlaví



FOTO MICHAL PAVLŮ

PŘÍSTAVNÝ HKVS - VÝCHOVNÝ ZPRAVODAJ A

PŘÍSTAVNÁ HKVS - VÝCHOVNÁ ZPRAVODAJKA

- zodpovídají za metodiku skautské vodácké výchovy mladších členů a členek (stezky a plavby, vodácké doplňky, odborky, vlčci/světýlka)
- vytvářejí koncepci a sledují realizaci speciálního vodáckého vzdělávání činovníků a činovnic vodních skautů
- komunikují s Odborem vzdělávání činovníků a činovnic a udržují součinnost ve vzdělávání
- připravují a vydávají dekrety k vodáckým kvalifikacím
- poskytují metodickou a administrativní podporu vodáckým vzdělávacím kurzům a akcím
- k plnění úkolů využívají pracovní skupiny a komise HKVS
- v praxi tito přístavní úzce spolupracují, a protože nejen u VS postupně dochází ke stírání rozdílů ve výchově a vzdělávání jednotlivých kmenů, vytvářejí koncepci společně a spíše si oblast působení dělí věkově: jeden zodpovídá za metodiku skautské vodácké výchovy mladších členů, druhý za činovnické vzdělávání (tj. školy a kurzy) – obdobně jako tomu je u Výkonné rady Junáka
- oba výchovní by měli být členy odpovídajících pracovních skupin Náčelnictva Junáka, případně odborů VRJ

PŘÍSTAVNÝ HKVS - ORGANIZAČNÍ

- zodpovídá za organizační stránku sítě VS (registrace, volby, kontakty, skautIS, komunikační kanály, apod.)
- přímo řídí krajské kapitány, pokud ti nejsou osobně účastni jednání HKVS
- zodpovídá za komise HKVS, které nespádají pod jiné přístavné (např. ložní a závodní)
- zajišťuje společně s hospodářem komunikaci s úřady a kanceláři ústředí Junáka
- v případě nutnosti vystupuje jako tajemník HKVS

PŘÍSTAVNÝ HKVS - HOSPODÁŘ

- zodpovídá za řádné vedení účetnictví ZvOJ KVS
- zpracovává rozpočet a zprávu o hospodaření
- zajišťuje výběr vodáckých desetikorun a řídí jejich hospodárné využívání
- sleduje dotační a grantové programy – zprostředkovává je a pomáhá při jejich řešení jednotkám VS
- pečuje o majetek Kapitanátu (pořizování, pronájmy, údržba, odpisy a převody do užívání přístavů)
- řeší materiální potřeby sítě VS (slevové programy, půjčky, apod.)



FOTO MICHAL PAVLŮ



FOTO MICHAL PAVLŮ



FOTO MICHAL PAVLŮ

Jiřina Adéeová - Jikra

Se smutkem a tichou vzpomínkou oznamujeme všem sestřám a bratrům, že nás ve čtvrtek 5. 5. 2016 opustila Jiřina Adéeová – Jikra.

Snad nebude na škodu připomenout tuto vzácnou ženu, dlouholetou vodní skautku.

Celý svůj život věnovala kromě rodiny i dalším dětem. Její zásluhou vznikly v Kolíně první vodní skautky a fungovaly jak po roce 1968, tak i po roce 1989. Léta se aktivně podílela nejen na výchově skautek a žabiček, ale také působila jako aktivní a obětavá činovnice

v nejrůznějších skautských funkcích. Kromě svého domovského přístavu působila například ve Svojsíkové oddíle, a v kruhu Kmeny dospělých Junáka, kde byla dlouholetou členkou jeho náčelnictva, naposledy jako místonáčelní.

Byla velice aktivním vodákem v tom nejlepším smyslu tohoto slova. Voda, řeka a příroda kolem vody jí byly nadevše. Všechny své zkušenosti a především vztah k vodáctví předávala s chutí dalším generacím. Její vitalita ji v době, kdy ostatní babičky tráví důchod v křeslech, ještě dovolila

posadit se do kanoe a absolvovat putovní tábory s žabičkami starými jako její vnučky. I v dalších letech potvrzovala, že člověk je tak starý, jak se cítí a ona zůstala do posledních chvil duchem mladá.

Její zkušenosti, životní názory a pohoda, kterou rozdávala kolem sebe, bude našemu přístavu, vodním skautům a všem, kteří ji znali, velice chybět.

*Michal Pavlů,
Junák, přístav Slanečci Kolín*



1968 - JIKRA A JOHN ČERNÝ
FOTO ARCHIV SLANEČCI KOLÍN



NAVIGAMUS 2003 - JIKRA A VLASTA PÁLENÍKOVÁ
FOTO MICHAL PAVLŮ

Vodácké odborky, vlčci a světýlka

Jedním z výchovných nástrojů, které Junák svým členům nabízí, jsou odborné zkoušky – u skautů a skautek tzv. „odborky“ a u vlčat a světlušek/žabiček „vlčci a světýlka“. Základní cíle těchto odborných zkoušek jsou:

- podpora osobního rozvoje mladých lidí ve specializovaných dovednostech (nadstavba ke všeobecnému rozvoji obsaženému ve skautské stezce),
- poskytnutí příležitosti vyniknout v nějaké dovednosti.

Odborné zkoušky jsou nyní nově zpracovány pro věk od 11 let, tedy mladší skautský (11-13), starší skautský (14-15) a nově i roverský a oldskautský věk (16+). Pro mladší 11 let, tedy vlčata, světlušky a žabičky zůstávají zatím v platnosti dosavadní vlčci a světýlka, začíná ale probíhat jejich revize. Veškeré informace jak o odborkách, tak o vlčcích/světýlkách najdete na webu <http://odborky.skauting.cz/>, včetně nových pracovních listů i těch starých, stále ještě platných. Odborky i vlčci/světýlka jsou rozděleny do deseti tematických, barevně odlišených skupin a je snaha o návaznost mezi jednotlivými vlčci/světýlky a odborkami. Vodáckým dovednostem a znalostem je vyhrazena světle modrá skupina:

Vlčci/světýlka	Odborky
Námořník	Námořník
Plavčík	Vodák
	Jachtař
×	Potápěč

Plavecké dovednosti jsou součástí vlčci/světýlka a odborky Plavec, která však není zařazena mezi vodácké, ale sportovní. Vlček/světýlko Plavčík v sobě nově zahrnuje vodácké dovednosti jak aktivit na tekoucí vodě, tak jachtařských, které jsou dále rozvíjeny ve dvou již oddělených odborkách, Vodák a Jachtař.

Plnění odborek záleží vždy na vynalézavosti vedoucích i na tom, kolik prostoru a možností dětem poskytnou. Způsobů, jak odborné zkoušky plnit, je mnoho, a záleží i na konkrétním charakteru dané zkoušky – některé lze zařadit do běžného programu schůzek, jiné vyzkoušet na výpravách a letním táboře, další vyžadují úzkou spolupráci s rodiči nebo naopak nabízejí dětem možnost plnit je zcela samostatně.

Vždy je nutné, aby kapitán věděl, kterou odborku se dítě snaží plnit. Ke každému adeptovi je totiž nutné přistupovat individuálně, důležité je přihlídnout k věku dítěte, jeho možnostem, schopnostem a talentu. Některé děti plní zkoušky snadno, jiné se musí naopak

velmi snažit, a přesto nemusí vždy výsledku dosáhnout. Motivace a podpora je tak stejně jako pomoc s výběrem vhodné odborky další důležitou úlohou vedoucích.

Aby si děti mohly odborky vážit, musí samozřejmě základní znalosti a dovednosti plně prokázat, aby neměly dojem, že odborku získaly zadarmo. Udělování odborek by se mělo dít slavnostním způsobem, aby děti mohly prožít okamžik ocenění. Nášivky se nosí na pravém rukávu krojové košile pod znakem WOSM/WAGGS, vždy maximálně dvě vedle sebe.

SKAUTSKÉ A ROVERSKÉ ODBORKY

Oproti dřívějšímu stavu byly zrušeny dílčí odbornosti a zůstaly pouze odborky, které jsou rozděleny do věkových kategorií mladší skaut/ka, starší skaut/ka a rover/rangers/dospělý.

Každá odborka má svůj pracovní list, který si každý člen vede sám. Za pomoci patrona si vybírá z pracovního listu jednotlivé úkoly, které si po splnění podepíše společně s již uvedeným patronem. Úkoly jsou



FOTO MICHAL PAVLŮ

v pracovních listech rozděleny do hlavní části „Dokaž to!“ a doplňkové „Zkus to!“. Zatímco v první části je kvantum povinných aktivit, v té druhé je dostatečný prostor pro každého člena, aby si vybíral podle vlastního uvážení aktivity, které mu pomohou se v dané oblasti zlepšit a rozvinout své dovednosti. Na hlavní straně pracovního listu je vždy uvedeno, kolik bodů z každé části musí adept v dané věkové kategorii splnit.

Patronem může být každý, kdo danou odborku již splnil, nebo vedoucí či odborník na dané téma. Například držitel zdravotnické

kvalifikace může být patronem pro ty, kteří si plní zdravotníka.

Nášivky jsou kulaté, barva podkladu odpovídá barvě skupiny a jednotlivé kategorie jsou odlišeny zářezy.

VLČCI A SVĚTÝLKA

U vlčků a světýlek pro vlčata, světlušky a žabičky nyní začíná probíhat revize, do které vás žádáme, abyste se zapojili. Kromě nich existuje také několik zvláštních odznaků a vyznamenání (Modrý šíp, Srdce na dlaní, Sedmikráska/Šedý bratřík, Hnědá panda). Stejně



FOTO MICHAL PAVLŮ



FOTO MICHAL PAVLŮ

jako u odborek pro starší děti si i vlčata, světlušky a žabičky mohou vybírat podle svých vlastních zájmů oblast, ve které se chtějí zdokonalovat a něco dokázat – od přírody, tábornických dovedností, přes fyzickou zdatnost, talent či zručnost až po ochotu pomoci.

Po splnění podmínek vlčka/světýlka získá dítě kromě pocitu naplnění také nášivku ve tvaru trojúhelníku se symbolem, vyjadřujícím podstatu odborné zkoušky, a barvou podkladu podle barvy skupiny daných vlčků/světýlek.

Pavlík a Kulda

ZAPOJTE SE

Pracovní listy vodáckých odborek Jachtař, Vodák, Potápěč a Námořník (před finální korekturou) a mnohé další si můžete stáhnout z webu odborek. V příloze této Kapitánské pošty najdete experimentální verze vlčků/světýlek Plavčík, Námořník a Plavec. Zatím není jasné, jak u nich bude vypadat pracovní list ani přesné znění úkolů, ale potřebovali bychom pomoci s jejich tvorbou.

Proto vás prosíme, abyste co nejvíce úkolů s vašimi žabičkami a vlčaty vyzkoušeli a poslali nám zpětnou vazbu v jakékoliv formě, klidně do emailu jednou větou. Stojíme o jakékoliv názory a připomínky k jednotlivým úkolům, velmi nám to pomůže při tvorbě metodických poznámek, případně ke změně úkolů.

Jsme si vědomi toho, že název „plavčík“ je trochu zavádějící, ideální však není ani nově navržený název „vodák“ právě proto, že jeho součástí jsou i jachtařské úkoly. Nejlepší by bylo vymyslet název nový, což je výzva pro vás!

Návrhy, komentáře a připomínky posílejte na email zastupce@hkvs.cz.

Skare 2016 Seč - Příběh Jižního kříže

„Přijď jen, větre, přijď a duj! V těle žádost rozpaluj, pak spolu vplujeme nad oblaky...“

PÁTEK 29. 4. 2016

Rázným krokem jsem vkročila na sečskou základnu, mně již stokrát známou. Vždy mi na mysli vyvstanou vzpomínky z letních skautských táborů, kdy jsem tu jako škvrně pobíhala ve velké modré krojové košili...

Přivítala jsem se s mnoha přáteli a zamířila jsem si vybalit. Každým rokem zjišťuji, že můj okruh známých se rozrůstá do přízračných rozměrů. Než jsem se se všemi stihla pozdravit, bylo už po večeri. Benny přijel již ráno nabalený na skútru i se stanem, krosnou, dalšími věcmi a plachtou na Finna. ☺ Obdivuhodný výkon! Letos za existenci našeho mini oddílu jedeme poprvé plachtit za Bílého delfína a tedy

i 12. středisko Polaris Pardubice. Dnes odpoledne se jely první rozjížděky pro kategorii OPEN, která se nás jako jediná týká, protože P550 teprve oplachtíme a v naší loděnici už čekají i čerstvá kormidla a ploutve. Všechno pomalinku zapadá do sebe a snad už příští rok se ukážeme i s P550 Poseidonem a Štikou. Hned super zpráva se ke mně donesla, jak jsem se vybalila. Potkala jsem Bennyho, který ukazuje palec nahoru. Super! Takže rozjížděky se povedly! ☺ Toto začíná suprově! Počasí je slunné a teplé, jen na noc hlásí ochlazení až na 5 stupňů Celsia.

Pro představu popíšu jedinou loď, se kterou se jelo závodit. Je to starý dřevěný Finn, záchráněný od jistého konce rozkladem v končinách YC Vysoké Mýto na Ústupkách. Bylo na něm dost práce, a to vypadá dost uboze i teď. Však se našli i tací, kteří si rýpli na jeho adresu i na adresu kormidelníka. Taky by Benny mohl hodiny vyprávět, jak probíhalo jeho zdlouhavé zmrtvýchvstání.

Každá loď by však měla býti pokřtěna a ani tento Finn o to nemohl být ochuzen. Během proslovu a přání alespoň stopy vody pod kýlem a vždy příznivého větru do plachet, bylo připito na jeho úspěchy. Významný lok moldavského vína byl nalit do jezera pro vládce všech moří a vod Neptuna. Nyní to není jen tak obyčejný Finn, je to nově pokřtěný Jižní Kříž a snad přinese i štěstí...

SOBOTA 30. 4. 2016

Noc byla chladná a jasná, hvězdy zářily jako lampy cizích světů, věštily zítřejší den. Posnídali jsme a popili kávu. Zanedlouho se začalo vše hemžit a veškerý



FOTO MICHAL PAVLŮ



FOTO MICHAL PAVLŮ



FOTO MICHAL PAVLŮ

život se začal zbarvovat do modra. Přípravy na ranní nástup byly v plném proudu. Vlajky byly připraveny ke vztyčení, už se nedočkavě chvěla lanová stěžně. Olda, jakožto kapitán, pronesl pár slov úvodem, přivítal nové tváře a začal podávat informace okolo dnešních plánů, rozjížděk žabek a pulců, skautů a skautek. Zavelel POZOR a všichni přirazili nohy. Vlajková četa svírala lanka a na povel, při plném pozoru všech účastníků letošního mistrovství České republiky ve skautském jachtingu, rychle vytáhli vlajky na stěžně a už se vesele třepetaly ve větru. Rooooozchod!

Seč opět ožila! Tolik plachetnic! Ty bělostné plachty hned rozjasnily modrozelené vody jezera. Nikdy není Seč tak krásná, jako v období Skare. Dětský smích nezbedných vlčat, veselé hlasy hrdých vedoucích, občas zvuk zadržnutí ploutve o dno, což není zrovna lichotivý zvuk, ostré zvuky sirény Sepky jakožto rozhodčí i nedočkavé projevy plachet postavených proti větru. Slunce pálí jako ďas, však se potom ukázalo, kdo se namazal opalovacích krémem! ☺ Večer v táboře chodila jedna sova spálená vedle druhé. Zaplachtila jsem si na Finnovi a

sypala pomoci se hrou pro děti ve městě. Bylo už po obědě, rozjíždky odplachtěné a k mému úžasu se u kapitánského můstku sešlo dost dětí na odehrání hry ve městě. Rozdělily se na čtyři skupinky, my pověření jsme jim přečetli průvodní příběh o čokoládových pirátech a o ukradeném receptu. Ve městě pak děti chodily s papírovým průvodcem a psaly do nich své poznatky a splněné úkoly. Hra byla velice časově náročná. V táboře už se zase utvořila obrovská fronta na

večeři. Benny vyplachtíl mezitím druhé místo v kategorii OPEN. Po večerním nástupu a vyhlášení výsledků se už všichni těšili na večer. Na plujícím katamaránu nás už odpoledne navnadil zvuk kytary k večernímu ohni. Miluji čarodějnické slavnosti a pálení ohňů a už šíleně dlouho dobu jsem je netrávila jinde než na Skare. Oheň příjemně hřál, na kytary střídavě hrálo asi pět lidí a atmosféra byla skvělá. Jasná noc slibovala přízemní mrazíky. Velký vůz jasně zářil noční oblohou, mírný větřík se honil v listoví rozkvetlých stromů, ladný zvuk kytary a ztišených hlasů nesoucích se od ohně prořezával jinak spící ticho. Rychle jít spát, než začnou zámst nohy. Zima byla vlezlá a neostýchala se vlézt ani do spacáku a studit celou noc.

NEDELE 1. MÁJE 2016

Krááásné ráno! Sluneční paprsky nás tahaly ze spacáků. U mě to spíš byly děti České Třebové, jejich klackem bojující stíny na plachtě mého stanu a jejich horlivý křik někdy k ránu byl dotěrnější nežli to slunce. ☺ Musela jsme se smát, jak byly děti zapálené pro hru v tak brzkých



FOTO MICHAL PAVLŮ

ranních hodinách. A první, co udělaly bylo, že když jsem rozespala vylezla ze stanu, křikly „Ahojoj Paštikoooo!“ děsně se tomu řehtaly a utíkaly z dostřelu mé boty. Ranní nástup byl rychlý a proč to taky natahovat, když na Modrou stuhu bude krásně doust?!

Nedočkavost se už dala krájet. Přicházela jsem s Domínem a Kofim dolů do přístavu k lodím a koukám, na korunním jezeře se už honily poryvy větru jeden za druhým. Foukalo úžasně! A v nárazech až občas na prudké vyvažování. V 10:00 by měl být start, ale mnoho lodí je ještě v přístavu, tak se start protáhl. Šíré jezero už brázdilo na třicet plachetnic a další vyplouvají. Ostrý zvuk sirény ohlásil 5 minut

do startu a hladina napětí i adrenalinu vyskočila na maximum. Foukalo čím dál, tím víc. Ostřili jsme a odpadali sem a tam. Pozor! Loď! Dej přednost. Plachty, kam se podíváš, a mumraj jedna báseň. Tak to máme rádi! „Túúúúúúúúúúúú“, Start!!! Všechny plachetnice projíždějí svižně startovní čarou a rychle vplouvají do úžiny. Po rychlém startu se konala tzv. Úžinová fintička. Tam se mnoho lodí zaseklo, nebyl vítr, a když byl, byť malý, někdo ho vyfoukl z návětrné strany svou plachtou. V Čáslavské zátoce se už rychle lodi daly do pohybu. Vítr nadouval plachty, vlny cákaly do lodí. Prsty už začínaly bolet, to jak pevně svírám oťeže plachty. Na bójí na Ústupkách se jaksi točil vítr, ale kdo si pěkně najel, neměl problém

s obeplutím. A rychle zpátky. Bennyho jsem od startu neviděla, teprve až za obrátkovou bójí, kde jel překvapivě stále v čele, ačkoli za ním už dotěrné lodě vytahovaly spinakry na zadní vítr. Teď to pro něj vypadá dost bledě, ale věřím jeho umu a Jižnímu kříži, že to zvládnou. Zadní vítr do plachet, mírně vytáhnout ploutev a frčíme. Vlny se zvedají a dělají se bílé čepičky. Ejhle, v Úžině opět nefouká a ještě se tam točí vítr jako blázen. Když jsme se vyfoukali z úžiny, vítr nás velkou silou hnal na ostrov. Opravdu silné poryvy hrozily plachtám a kormidelníci museli popouštět uzdy. Vyklonění z Fireballu, vlny cákají do obličeje, vítr šlehá jako bičem. Už budeme v cíli. Propluli jsme cílovou rovinkou a oddechli si, že jsme celí a že nejsme moc



FOTO MICHAL PAVLŮ

mokří. Z motorového člunu nám krátce zatůtal rozhodčí. Bennyho jsme zahlídli, když jel proti nám od cíle a radostně ukazoval opět zvednutý palec. Zaplachtil první místo s obrovským předstihem oproti jeho stíhačům. Celkově jsme tak vyhráli jako nováčci na SKARE Modrou stuhu! Supeeeeeeer! Posádka tvořená Domínem, mnou a Kofim doplnila 13. z celkového počtu 47 plachetnic.

Slavnostní předávání Modré stuhu si Benny náležitě užil a myslím, že ani ve sprše ten den si stuhu nesundal. V tuto chvíli už visí v klubovně a je vystavena k obdivu všech příchozích. Děkujeme všem pořadatelům SKARE 2016, bylo to krásné, jako každý rok! A co víc? NEPRŠELO!

Příští rok na Nových Mlýnech ahoouoooooooooooooooooj! 😊

*Štička
21. oddíl vodních skautů
Bílý delfín Pardubice*



FOTO MICHAL PAVLŮ



FOTO MICHAL PAVLŮ



FOTO MICHAL PAVLŮ



FOTO MICHAL PAVLŮ

Zahajovací víkend KLŠVS

Během víkendu 20. – 22. 5. 2016 proběhl první seznamovací víkend Kapitánské lesní školy.

Účastníci se sjeli v Jablonci nad Nisou z celé České republiky a někteří i ze zahraničí (Slovenska).

Na zahájení bylo připravené přivítání a seznamovací večer.

V sobotu nás čekal náročný program, který začal teorií jízdy na vodě, přednáškami o záchranných a ochranných pomůckách, družích pádlování atd.

Po poledni se za krásného slunného počasí všichni přemístili na Jabloneckou přehradu. Zde se dopolední teorie změnila v praxi. Frekventanti zkoušeli a předváděli své dovednosti na klidné vodě v jízdě na kajaku, kánoi i pramích. Pro některé byla jízda na určitém typu lodi premiérou. Za velkého veselí se všichni vystřídali na všech typech lodí a někteří neváhali vyzkoušet teplotu vody v přehradě.

Po jízdě na ZW náročný program pokračoval v libereckém bazénu.



FOTO VÁCLAV ZEDÍNEK - VAŠEK



FOTO VÁCLAV ZEDÍNEK - VAŠEK



FOTO VÁCLAV ZEDÍNEK - VAŠEK

Trénovalo se plavání, záchrana, plavání a záchrana až do úplného vyčerpání. Po návratu se všichni s chutí vrhli na vydatnou večeři a do spacáků, aby mohli nabrat síly na další den.

V neděli jsme se po krátké teorii, za krásného počasí, vydali na Jizeru na cvičnou peřej Paraplíčko. Jizera nás přivítala nevelkým množstvím vody, přesto si všichni úsek sjeli, trénovali náklony a záběry k výjezdům a nájezdům do vracáků a proudů.

Na závěr prvního víkendu proběhlo rozloučení a zabalení všech věcí. Za stále slunného odpoledne se všichni rozjeli domů.

PODĚKOVÁNÍ PATŘÍ:

- Týmu KLŠVS 2016 pod vedením Kingkonga.
- Přístavu Maják Liberec za zapůjčený materiál.
- Přístavu Flotila Liberec za zapůjčený materiál.
- 4. přístavu Jana Nerudy Praha za zapůjčený materiál.
- Satysovi za špičkové vaření a za zapůjčenou cestovní kuchyni.
- Středisku Jablonec nad Nisou za poskytnuté prostory a materiál.
- Samozřejmě lektorům a instruktorům, kteří se aktivně podíleli na celém programu a frekventantům, bez kterých by neodstartovala KLŠVS 2016.



Honzík



„Chceme, aby naši členové byli úspěšní i v životě, ať už si vyberou jakýkoliv obor, a aby v něm patřili s čistým štítem k nejlepším,“ říká v rozhovoru pro Kapitánskou poštu kapitánka hradeckého oddílu Štik Renča

Milá Renčo, díky, že jsi souhlasila s naším rozhovorem. Před prázdninami a tábory bychom rádi čtenářům Kapitánské pošty představili tebe a váš úspěšný oddíl. Mohla bys nám ho, prosím, nejprve stručně přiblížit?

Štiky působí jako jediný oddíl vodních skautů v Hradci Králové, tedy ve městě dvou krásných řek, Orlice a Labe. Celkem je nás 32 v pěti posádkách – Delfíni, Kladivouni, Žraloci, Kosatky a roveři Narvalové. A k tomu všemu my tři Okouni, jak se familiárně říká admirality. Co se týká skladby členů oddílu, jsme oddílem koedukovaným, a to jak věkově, tak pohlavně. Většinu schůzkového času trávíme venku, chodíme do loděnice na slepém rameni Orlice, která je ovšem tak malá, že se tam vejde leda na převlečení a to ještě na etapy. V zimě máme zázemí ve střediskové klubovně, kterou střídáme s bazénem, dílnou a tělocvičnou. Jednou za měsíc vyrážíme na výpravu nebo na závody, opět se moc nezatažujeme sháněním kluboven či jiného ubytování, spíme většinou venku nebo ve stanu u řeky. V zimě nás nejvíce baví běžky, a to pro změnu rádi uvítáme teplo nějaké té chaty nebo srubu. Do programu zařazujeme samozřejmě i tradiční skautské akce – Betlémské světlo, nějaký ten dobrý skutek a



FOTO ARCHIV ŠTIKY HRADEC KRÁLOVÉ

skautské závody. Protože máme rodiče, kteří by nejraději chodili na schůzky a výpravy taky, připravujeme pro ně čas od času nějaké „lákadlo“, třeba společnou plavbu nebo výstavu.

Pokud vím, váš oddíl vznikl z původní družiny – jakým způsobem se tolik rozrostl? Bylo těžké členy pro nový vodácký oddíl získat?

Na začátku byli tři členové, pak čtyři a dlouhou dobu – asi dva roky – členů pět. Byli jsme součástí suchozemského oddílu světlušek z našeho střediska. Je pravda, že jsme se dlouho nějakým rozšiřováním nezabývali, přišlo to tak nějak samo. Ta pětice byli prostě nadšenci od kosti, podnikali jsme výpravy, schůzky i všechno ostatní s elánem a strašně „opravdově“. Pak se přidali dva sourozenci. Nějakým způsobem se o nás dozvěděla redaktorka místního magazínu a napsala o nás dvoustránku. Tak přišly další tři Štiky a oddíl se pomalu stával známějším. Na konci prázdnin jsme s původními členy definitivně odhlasovali

rozšíření oddílu, a to v podobě posádek vedených „starou“ pětici. V září nebyl žádný nábor, jen výzva na webu a oznámení v místních novinách. V loděnici se objevilo 12 nových členů a bylo hotovo. V tu chvíli jsme se rozhodli omezit počet míst v oddíle na 4x6 členů + vedení. Předloni jsme ustoupili ještě na 4x7 a to držíme dodnes. Zájemců máme dost, aktuálně jsme odmítli celkem 13 dětí. Nemáme totiž kapacitu ani materiální, ani lidskou. Myslím, že pro každého vedoucího je důležité stanovit si, pro kolik členů je schopný zajistit kvalitní program, se kterým bude spokojen on sám i jeho členové. Lepší je mít skvělý menší oddíl než spoustu dětí, které se „ohřejí“ sotva rok.

A také myslím, že nejdůležitější pro získání nových členů je atraktivní program pro děti, čitelnost pro rodiče – k čemu je oddíl dobrý – a kvalitní webová prezentace. Ostatní už zajistí „septanda“.

Vaše družina Štik se před více než dvěma lety umístila na



FOTO ARCHIV ŠTIKY HRADEC KRÁLOVÉ

prvním místě celostátního kola Svojsíkova závodu. Ovlivnil nějak tento úspěch další chod oddílu?

Náš úspěch znamenal hlavně pocit, že nic není nemožné, když se chce. Zvítězit jako malá skupinka nad zavedenými oddíly s velkou tradicí, to zahřeje u srdce. Vítězové jsou dnes už roveři před maturitou, ale zároveň stále nadšené Štíky – těm mladším to pomáhá bojovat v dalších ročnících závodů. Prostě vidí, že to šlo, tak jim to musí jít také. A zároveň to zvýšilo prestiž suchozemských závodů, na které mívám jinak problém členy namotivovat.

Jak vítězství vnímáš s odstupem dnes?

Je to určitě dobrý pocit a budeme se závodů účastnit dál. Ale mám stále trochu rozpaky z nesmyslného nebo spíše nedomyšleného pravidla „reálných“ družin ve Svojsíkově závodu. V případě věkově koedukovaných posádek tak totiž budu vždycky zápasit s dodržením pravidel. Někdy to



prostě vyjde a někdy ne...

Celostátní kolo Svojsíkova závodu se tenkrát konalo ve stejný den jako Tři jezy – byla to pro vás jako vodní skauty těžká volba, kam se vydat, nebo jste měli hned jasno?

Strašně těžká, myslím, že jsem to již v jednom článku do Kapitánské pošty zmiňovala. Štíky vlastně nechtěly o žádném celostátním kole slyšet – měly jasnou prioritu ve Třech jezích. Pro účast na Svojsíkově závodu se rozhodly až v srpnu na táboře. A to nezastírám jistý doporučující vliv nás ve vedení...

Družiny vašeho oddílu se ale pravidelně umísťují na předních příčkách i v jiných závodech, včetně vodáckých: zmiňme třetí místo skautek na loňských Třech jezích nebo tři první místa na letošním Kotoráku. Upřímně: jak to děláte, v čem je tajemství úspěchu?

Jezdíme na vodu! Jakmile se změni zimní čas na letní, jsme každou schůzku na vodě. Počasí neřešíme, jezdíme, i když prší. Závodů používáme jako jasný motivační a dětem časově blízký cíl: „Teď trénujeme na ten a ten závod.“ Proloží se to hrami a výpravou a přináší to dobré výsledky. Závodů

bereme „vázně“ ve smyslu, že chceme dosáhnout nejlepšího možného výsledku. Vlastně všechno děláme tak, že to musí být na maximum. Možná to vypadá jako přehnaná honba za vítězstvím, ale hlavní smysl nevidím v získání poháru, ale v touze vše, co děláme, dotáhnout do konce. Nespokojovat se s provizorním řešením, kdy všechno sice vypadá „na pohodičku“, ale ve skutečnosti je to maskovaná lenost nebo nechut se trochu zakousnout a překonat nesnáze. Tajemství úspěchu je i nadšení admirality a naší účasti v open kategoriích. I my musíme pádlovat, trénovat házečku a koupat se po rozvíčce. Pokud členové cítí, že v tom „jedeme“ s nimi, že to bereme také opravdově, chovají se podobně. Závodů jsou podle mě skvělý metodický prostředek v cestě za skautskými ideály. Jak dovedu nejlépe, i když jsem nováček a budu třeba předposlední. Chceme, aby Štíky byly úspěšné i v životě, ať už si vyberou jakýkoliv obor, a aby v něm patřily s čistým štítem k nejlepším.

Jak u vás funguje družinový systém?

Tak na půl. Máme posádky, kormidelníky i člunaře. Příprava



programu samotnými kormidelníky je určitě slabší ve smyslu tradičního družinového systému. Na loďnici v tom nevidím velký smysl, stejně většinou naskáče do lodí a pádlujeme. A protože žádná posádka nechce být poslední, kormidelníci sami opravují techniku pádlování posádky. V zimě jsme samostatnou přípravu programu kormidelníky také zkoušeli, dopadlo to nad očekávání dobře, ale je důležité nic neuspěchat, klidně nechat kormidelníky rok „zajet“ a spíše je nechat organizovat chod posádky, pak teprve „naložit“ celou schůzku. Každopádně kormidelník je u nás docela vážná funkce, a to ne kvůli nášivce, ale spíše kvůli uznávání toho, že rozhodování být v jednoduchých situacích a s ním spojená zodpovědnost jsou těžké, ale v případě úspěchu zároveň obdivuhodné. A tyto příležitosti k rozhodování i zodpovídání musí hledat a „chytat“ kapitán.

Považuješ tedy smíšení Štik za výhodu nebo nevýhodu?

Jednoznačně výhodu. Omlouvám se Svojsíkovi i dalším velikánům, ale koedukovaný oddíl je životu bližší. Záleží na vedení, jak se ke genderové otázce postaví. Pokud má kapitán sám jasno a zná rozdíly v potřebách chlapců a dívek, určitě najde vhodné způsoby, jak to využít v programu oddílu. Podle mého názoru se emancipace, potažmo antiemancipace zbytečně moc řeší. V oddíle jde přece o šanci okusit obě role a každý ať si zvolí tu, která mu více vyhovuje. Je to jako se vším ostatním. Stejně asi nakonec přijde na to, že v přírodě je to moc dobře vymyšlené už léta letoucí. A hlavně, kdo by se pořád tahal s těmi loděmi a sléval dvacetilitrové hrnce těstovin, kdybychom byly třeba jen holky? A kdo si má pamatovat všechny sloky všech písniček, když jsou všechny skoro stejné, co kluci?



FOTO ARCHIV ŠTIKY HRADEC KRÁLOVÉ



FOTO ARCHIV ŠTIKY HRADEC KRÁLOVÉ



FOTO ARCHIV ŠTIKY HRADEC KRÁLOVÉ

Jak motivujete rádce, resp. kormidelníky? Pracujete i na jejich vzdělávání?

Kormidelníky nevzděláváme, dost příležitostí se vzdělat v „manažerských“ dovednostech je podle mého v běžném chodu oddílu. Pokud vidím, že některý z nich postupuje v jednání s posádkou nevhodně nebo nešikovně, promluvím s ním osobně. Důležité je, aby kormidelník vnímal důležitost své pozice. Musí cítit důvěru kapitána a jistý prostor pro svou realizaci. Dobře většinou rozumí větě – udělej si to, jak chceš, ale očekává se takovýto výsledek (např. oběd ve 13 hodin, posádka s nákupem v tolik a tolik hodin, na tom a tom jezu, zajisti tři lidi na dětský den u klubovny apod.). Pokud obstojí v takovémto úkolu, dostane se mu pocitu, jaký bude těžko hledat jinde: Jednal jako dospělý a vyšlo to! Samozřejmě, že kapitána to stojí nemalé nervy, protože se musí zdržet „kontrolních telefonátů a náhradních řešení“. Úkoly je dobré také veřejně zhodnotit, poděkovat, navrhnout zlepšení. Pokud úkol bude jasně zadáný,



FOTO ARCHIV ŠTIKY HRADEC KRÁLOVÉ

zhodnocený a nebude zapomenut, kormidelník bude spokojený.

Považuješ za důležité pracovat v oddíle se stezkami, vodáckými doplňky a Plavbami? Vyhovuje vám jejich aktuální podoba?

Tak v tomto stále nemám moc jasno. Sice hodně z toho, co je ve stezkách, splníme jakoby „mimo chodem“, ale i tak to spíše nestíháme, o formulacích typu „zamyslím se nad“ či „měsíc si budu všimát,

zda“ už vtipkují sami členové. Plnit stezky v loděnici ve věkově koedukovaném oddíle je prostě sebevražda. Plavby mi přijdou docela fajn, úkoly jsou voleny vhodně, úměrně věku a grafické zpracování se také líbí. Obecně stezky plníme, tzn. každý má knížečku a šanci plnit. Pokud ovšem neplní, tzn. nenechává si úkoly podepisovat, nevyvozují z toho žádné závěry. Když někdo stezku dokončí, požívá jisté vážnosti, ale je to spíše borec typu nositele odborky. Takže stezka je někdy taková extra odborka, kterou mají jen někteří.

Odborky také plníte, zároveň se účastníte celostátních akcí, závodů, míváte pravidelné výpravy, často jezdíte na vodu...Jak to všechno stíháte?

Baví nás to. Když zjistím, že mě organizace vyčerpává tak, že už se na organizovanou věc ani netěším a stává se z toho povinnost, vím, že je čas udělat to jinak. Raději jednodušeji, něco zrušit, dokončit jedno a pak začít druhé. Dobrý nápad zapsat do notýsku a ušetřit ho třeba až na příští rok. Převelet úkoly, mluvit se schopnými členy. Hlavně všechno co nejjednodušeji, maximální výsledek s minimální námahou. Kapitán musí zůstat čerstvý a ne se „uorganizovat“ k smrti. Je přeci inspirací pro



FOTO ARCHIV ŠTIKY HRADEC KRÁLOVÉ

zbytek oddílu, má ukazovat směr, ne se zničit. Strašně důležitá je také vzájemná shoda ve vedení oddílu, jednoduše musíte být se svým parťákem dobří přátelé, inspirovat nápady jeden druhého, mít podobné představy o chodu světa a těšit se na každé setkání.

Na vašich internetových stránkách si velice pěkně a podrobně vedete poměrně přesnou statistiku vodácké činnosti – kolik který člen už ujel říčních kilometrů, v jakých vodách už jel... Motivuje to děti k dalším vodáckým zážitkům? Na jakou vodu jste už letos vyrazili a kam byste se ještě rádi vydali?

Jestli to motivuje, vlastně ani nevím. Ta statistika byl jen takový nápad, možná víc propagační než motivační. Štíky jezdí na výpravy kvůli zážitkům, ne kvůli kilometrům. Navíc udržování té statistiky je peklo... Při deseti členech to byla pohoda, ale teď je to bič, takže to asi někomu převelím...

Letos jsme byli dvakrát na Tiché Orlici, na Jizeře a na liberecké přehradě. V červnu jsme domluvili s Oldou z České Třebové návštěvu přehradu Křetínska.

Jak bude vypadat váš letošní tábor?

Opět jsme se nechali inspirovat, tentokrát Flintem, který nám doporučil německou Sprévu. Jak to bude celé vypadat, to teprve uvidíme, chystáme se totiž s admirálitou a rovery na „průzkumnou plavbu“, ale na kole. Moc se těším, protože to vlastně bude více akce s fajn lidmi než nějaká skautská předtáborová povinnost.

Co kromě příprav tábora aktuálně prožívá kapitán oddílu v závěru skautské sezóny?

Asi nic zvláštního, jsem zvědavá, jak dopadnou vlčata v krajském kole Závodu vlčat a světlušek, jestli bude dobré skládat skautské sliby na táboře v cizí zemi nebo radši na poslední výpravě, jak vhodně zrežimovat volbu nových člunařů, jak nejlépe zpracovat návrh nové odbočky, kterou nás pověřila Kulda, co provedeme s novými zájemci o oddíl, koho nejužitečněji rozvine příprava střediskové vývěsky, jak budeme postupovat v přestavbě nové klubovny, jestli roverům projde grant, který podali na město, jestli raději koupit stany levnější nebo dražší expediční, jak dostat zapomenutý kotlík z Turnova do Hradce a takové další běžné starosti...

Co vnímáš jako největší problém při fungování oddílu?



FOTO ARCHIV ŠTIKY HRADEC KRÁLOVÉ

Asi nějakou vizi, jak budeme fungovat dál. Žijeme spíše okamžikem a radostí z aktuální činnosti. Neřešíme nástupnictví ve vedení, roveři půjdou na vysoké školy a nikdo jiný v našem mladém oddíle zatím není. Chtít po nich nějaké rozhodnutí o budoucím vedení není fér. Zatím si všichni udělali čekatelky a co bude, uvidíme.

Co byste uvítali ještě k pomoci při oddílové činnosti?

Víc vody v řekách.

Ptal jsem se už na motivaci rádců – kdo a jak ale motivuje k další práci vás vedoucí?

Orlice a pádlování. A my sami navzájem. A nejvíc asi fajn členové a rodiče, kteří nás podporují a váží si naší práce.



FOTO ARCHIV ŠTIKY HRADEC KRÁLOVÉ



FOTO ARCHIV ŠTIKY HRADEC KRÁLOVÉ

Proč jsi vlastně vodní skautka?

Protože jsem nikdy nebyla suchozemská. A celý rok v klubovně bych prostě nevydržela. Pro kapitána na vodě je mnohem jednodušší ukazovat skautské hodnoty na konkrétních příkladech a uvádět je v život, než v klubovně. Tam je moc velké pohodlí, tam to má skautský vedoucí těžší.

A vzpomeneš si i na začátky svého skautování?

Do oddílu vodních skautek v Mladé Boleslavi mě přivedla kamarádka ze školy. Moc si toho nepamatuji. Snad jen, že jsem doma neustále bojovala o účast na oddílových akcích, měla hrůzu z toho, že budu muset nosit na hlavě turbánek (nikdo mi neřekl, že je to na šátek) a byla nadšená z toho, že v oddíle se můžou dělat chyby, a přesto mě berou vážně. Rodina, která tehdy vedla oddíl, patří i nyní k mým nejlepším přátelům, ačkoliv se vidáme již jen příležitostně. Bez nich by nikdy Štíky nebyly.

Co pro tebe znamená skautský slib? Uvědomíš si někdy, co jsi slibovala?

Když jsem slibovala, tak to sice bylo vážné, ale asi mi to spíše

nedocházelo. Víc jsem si vše uvědomovala tak ve 14 letech, kdy jsem měla jasně rozdělený svět na to, co je dobré a co špatné. Co nebo kdo byl mimo mantinely skautského slibu, byl u mě vyřazený do skonání světa. S roky ve vedení oddílu přišla jistá shovívavost a porozumění pro lidské chyby. Teď si užívám slibové ohně Štik a ráda chystám slibové „proslovy“, ráda ukazuji na jednoduchých příkladech z oddílového života, co je vlastně ten oddaný a prospěšný a čistý a poslušný a hospodárný a ráda vymyslím rituály, na které si snad děti vzpomenou, až to bude nejvíc potřeba.

Jaké jsou tvoje skautské i osobní plány do budoucna?

Skautské – dokud mě to bude bavit, tak Štíky. Osobní – jako každá mamka. Spokojené děti a rodina a pokračovat v práci, která mě baví. Chtěla bych víc sportovat, tam teď cítím trochu mezery. No, a když bude šance naučit se něco nového, tak to zkusit. Také bych ráda ještě navštívila Dolomity a vyšplhala pár ferrat.

Co pro tebe tvůj oddíl znamená – zkus vyjádřit jedním slovem.

Radost.



FOTO ARCHIV ŠTIKY HRADEC KRÁLOVÉ

Lepší zakončení našeho rozhovoru si snad nešlo přát. Přeju všem Štikám, ať se vám letošní tábor i další záměry vydaří a Tobě díky za Tvůj čas i odpovědi!

Pavlík



RENATA ČIŽKOVÁ – RENČA

Vedoucí 7. oddílu vodních skautů Štíky Hradec Králové, pracuje jako medicalmanager ve firmě Aries, a.s.

www.stikyhk.skauting.cz



FOTO ARCHIV ŠTIKY HRADEC KRÁLOVÉ

Dokonalá loď P550 - 3. díl

V této fázi je třeba co nejlépe zakreslit pramici pomocí 3D křivek, které pak budou základem pro modelování ploch. Čím kvalitnější a preciznější křivky (jejich průběh křivosti, „čistota“, návaznost), tím kvalitnější a plynulejší budou výsledné plochy.

3D sken je jen přesným modelem aktuálního trupu. Ten má díky ruční výrobě mnoho nepřesností (nepravidelné plochy, asymetričnost, apod.). Naskenovaný trup je z horního pohledu např. jemně prohnutý – jako rohlík. Postup je takový, že se podle 3D skenu nakreslí křivky obou polovin, ty se zprůměrují (pro potlačení nepravidelností) a vyladí se jejich průběh pomocí grafu (aby byly plynulé, bez nepravidelností a „propadů“).

Nejprve se bude modelovat základní plocha trupu, pak přidávat další detaily...



Sergej Kuckir

kuckir.design

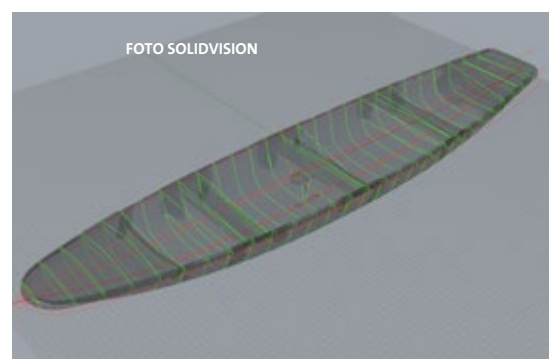
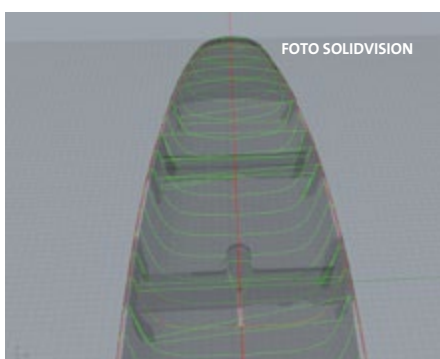
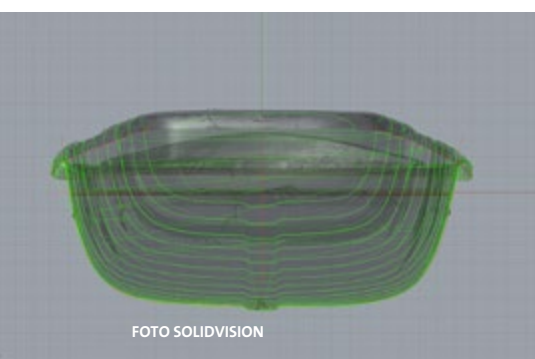
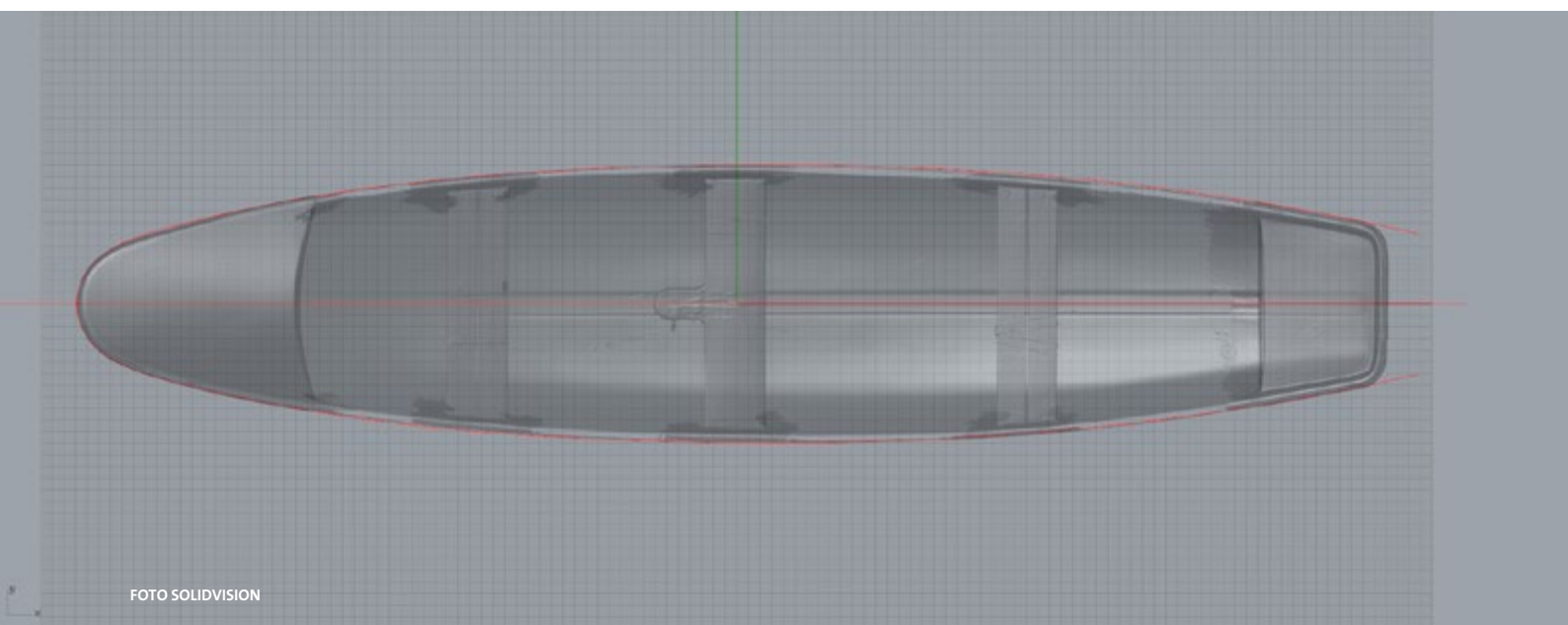
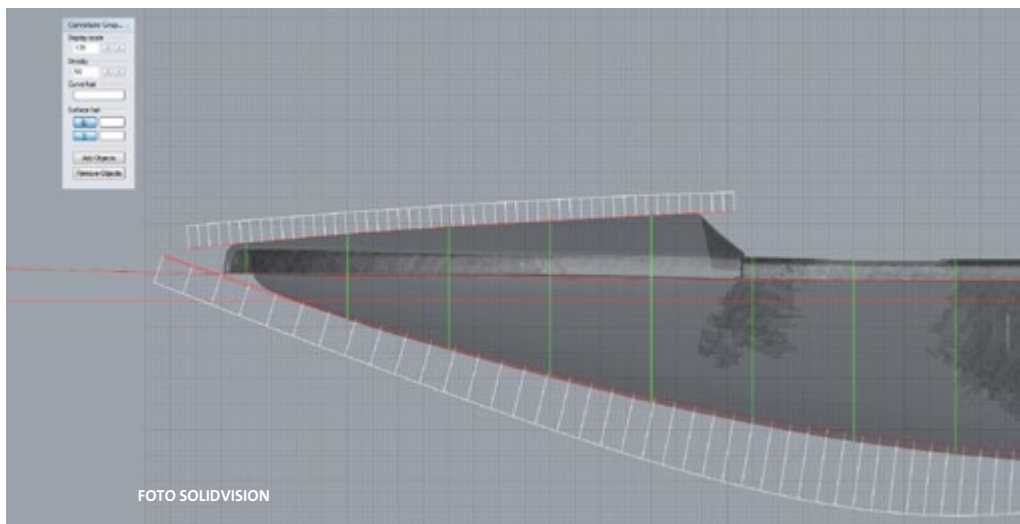

Skautský funkcionalismus, síla improvizace, odpad jako stavební materiál, jak se vaří z vody, když se chce, tak to jde... aneb

Jak jsme stavěli loděnici (2007) - II. část

V lednu a únoru jsme na loděnici vozili a ukládali tisíce bukových parket ze zničené podlahy jednoho ze tří ostravských skautských domů. Byla to mravenčí práce v mrazu a vánici, ale neměli jsme to srdce vyvézt je na skládku. Už se nedaly použít na nic jiného než na topení. Hned jsme je vyzkoušeli. Krásně hřejí a budou hřát určitě nejmíň čtyři zimy.

8.-9. 1. 2007

Sten, Žoržet, Eduš, Štír, Chroust

Dovoz parket, oprava vichřicí utržené plachty na zadní stěně, ukládání parket, betonových dlaždic, kulatin, hranolů.

Stavba loděnice se tak zalíbila některým našim známým, že vznikla skupinka, která sem jezdí s námi pravidelně makat.

Přes zimu Keny posvařoval troje plechová vrata pro hangár a v květnu jsme je přivezli a část z nich alespoň provizorně namontovali. (obr. 1) Tím se uvolnila část velkoplošných přepravních

palet, které dosud nahrazovaly chybějící zadní stěnu, takže jsme z nich mohli začít vyrábět příčky oddělující kajuty. (obr. 2) Tato technologie je velice náročná na improvizaci a zručnost, vyžaduje spoustu času, ale žádné finance. A to bylo a zatím je rozhodující.

6.-8. 5. 2007

Keny, Sten, Janíkula, Žoržet, Vodník, Zvonek, Kokos, Artuš

Doprava vrat, svařování zárubní a pantů, stavba stěny hangáru, ukládání betonových dlaždic a klád, započato s výrobou první stěny mezi kajutami.

Tatrovky se od jara činily a navázely další spousty výkopové zeminy – převážně jílu s různými kameny. Po každém dešti jsme zakoušeli, jak nepříjemná je už jen chůze, natož jakákoliv práce na rozbředlém jílu. Pokud bylo sucho, tak jsme ručně „na čisto“ urovnávali povrch terénu okolo stěn loděnice, aby začal zarůstat travou a taky abychom měli místo



na uložení dřeva a materiálu, kterého jsme si navozili až moc. Ale byl zadarmo a „jednou se na něco bude určitě hodit“.

Kromě stavebních prací bylo nutno opravit oplocenku, divoce rostoucí hloží někde vykloučít a jinde zasadit jako živý plot. A taky zpevnit příjezdovou cestu pro tatrovky, ať mohou hlínu zavážet i za mokra. K tomu jsme využili haldovinu, kterou za 3 babky i s dovozem nabízely OKD (obr. 3). Taky jsme začali vybírat větší kameny z nejbližšího okolí loděnice a pokládat je na budoucí příjezdovou cestu. (obr. 4)



OBR. 1 FOTO ARCHIV ESKADRA OSTRAVA



OBR. 3 FOTO ARCHIV ESKADRA OSTRAVA



OBR. 4 FOTO ARCHIV ESKADRA OSTRAVA

Tato mravenčí technologie je velice náročná na vytrvalost, vyžádá si spoustu času, ale žádné finance. A to bylo a zatím je rozhodující.

13. 5. 2007

Žoržet, Sten, Škvrně

Vyklučování a přesazování hloží byla krvavá práce, pak přijeli Mobil, Okoun, Martin, Rak a Zvonek, šetřkovali cestu a vozili v táčkách hlínu a přemísťovali betony.

Po prázdninách jsme byli nuceni na loděnici navíc uložit část materiálů a věcí, „které se budou jednou na něco hodit“, ze staré lokální kotelny, která nám dosud sloužila jako sklad a dílna a kterou jsme museli vyklidit. Stejně jako parkety nám to zabralo hodně času a navíc tu i silně překážely.

Postupně se ale tyto materiály dočkaly využití. takže se uvolnilo místo na uložení lodí a loděnice začala plnit své poslání. (obr. 5) Takže sem začaly jezdit na své výpravy dětské oddíly. A vůbec jim nevadilo, že je to staveniště. Spíše naopak (obr. 6).

12.-14. 10. 2007

„55“ má Eduš a Keny, „59“ Lojza a 35 let jsou spolu Sten a Žoržet. Kromě nich tu byli Petra a Radim, Danuška a Jura, Oluška, Štír a Ben. V sobotu dokončení svařování a montáž hangárových vrat, úklid; odpoledne pak začaly oslavy, zpěvy, blahopřání, smažení řízků... Večer hry a písňe na přání. V neděli úklid a odjezd, před tím zatíženy dlaždicemi provizorně položené střešní hřebenáče.

Do konce roku jsme stihli namontovat vstupní dveře a zbývající hangárová vrata. Loděnice se tak dala uzavírat. Průběžně jsme pokračovali ve spádování terénu a vybírání kamenů pro zpevnování příjezdové cesty.

1. 11. 2007

Keny, Sten, Žoržet

Dovoz a uložení desek, dokončení opravy oplocenky.

1) tyto práce zmákl Keny v prostorách a z materiálů nejmenované vítkovické železárny, která



OBR. 5 FOTO ARCHIV ESKADRA OSTRAVA

byla dlouhodobým štedrým sponzorem Eskadry. (Bohužel, (naštěstí?) o tom Top management zmíněné železárny neví a tak jim alespoň touto cestou opožďeně, ale o to vroucněji děkujeme). 2) stěna kajuty = dřevěná paleta na přepravu skleněných tabulí výkladních skříní přiříznutá na požadovanou výšku a šířku, obitá prkny či stěnami ze starých skříní a vycpaná skelnou vatou

Sten Eskadra Ostrava



OBR. 6 FOTO ARCHIV ESKADRA OSTRAVA

Konve

Na cestě z Prahy do Vídně, ale daleko blíž k Vídni, tam, kde končí kopečky Vysočiny, leží Znojmo. Dobrá polovina starousedlíků umí německy, po Anschlusu to byly Sudety. Za bolševika hned za Znojmem začínalo zakázané pásmo. Z města je přes řeku kopec zvaný Mte Bů, jinak Kraví hora, která se každé jaro změnila v meruňkový květ. Na té řece Dyji, německy Thaya, jsem si vzal do hlavy postavit a provozovat oddíl vodních skautů.

Po roce 1968 to bylo možné, ale Okresní rada Junáka si vytrvale klepala na čelo, že totiž vodní skauty nikdo nikdy ve Znojme neviděl. Na podzim r. 1969 mi nakonec povolili a nastal fofr. Měl jsem v plánu emigrovat, ale zanechat doma živoucí oddíl. Oddíl se staví asi pět let. Tak jak? Okamžitě jsme se dali do stavby vlastní loděnice s klubovnou. Vyžebal jsem pět pramiček – pentů. Vyhlásil pracovní heslo: Co Husitům vozy, to nám naše lodě. V létě jsme museli na puťák. Modré košile a čepičky nám poslali dobírkou z Prahy, podstatnou část pádel (no, pádel) jsme si ulepili u Káji ve sklepě.

Bagáž?! Lodní pytle jednak nebyly ke koupi, ale i kdyby byly, nebyly peníze. Zapracovaly známosti. Skladník Fruty, n.p. se dal přemluvit a poslal vagonově 30 padesátilitrových konví, do kterých se pechovalo kyselé zelí, do vymyšlené firmy na Slovensko. My jsme ale byli ve skladu dřív a konve byly najednou v naší skoro-klubovně. Musely se vymýt – někomu byl cítit spacák zelím ještě dva roky. Úzkým hrdlem konve mnoho neprojde, tak maminky doma šily plátěné pytlíky, v kterých byly odděleně osobní věci, aby se nepomíchaly. Bídě dopadl Jožka – jeho maminka mu našila řadu pytlíků ze staré pruhované duchny, takže pytlík s tím, co právě hledal, byl řízením osudu vždy

až na dně konve. Naučili jsme se věci v konvích skládat, každý si svoji konev zvenčí označil, posháněli jsme těsnění hrdla. Erární konev po naplnění konzervami byla k neuzvednutí. Chleba se do konví nevešel. Jedna zapomenutá konzerva v konvi s práškovým zbožím – cukr, sůl, mouka způsobila katastrofu.

Když už jsme v létě byli na Lužnici, všichni vodáci na břehu i jinde z nás dostávali záchvaty smíchu a hádali, co vezeme. Nejčastěji soudili, že mlíko. Průlom do veřejného mínění nastal na jezu na Pilaři. Na schůdkách a okolí byla obvyklá zácpa, kterou jsme vyřešili revolučně – skupina nejodvážnějších se předsunula na mělčinu pod jezem a lodě najížděly na korunu jezu a

házely konve dolů do vody. Tam jsme je lovili a bylo vystaráno.

Konve se osvědčily a po návratu pan skladník „náhodou“ zatoulaný vagón s konvemi našel a my věděli, co musíme pro příští rok shánět. Ve stejných konvích bývaly roztoky na stavbu. V několika letech jsme měli každý svoji označenou konev a během roků jsme začali vídat konve i na cizích lodích.

Dnes jsou praktičtější konve – barely s širokým hrdlem zcela běžný inventář a vytlačují velké lodní pytle.

Čil



Mokr  d jiny zem  Koruny  esk 

XXII.  ast: Voraři

Od dob ran ho stredov ku si ti bohatši stavěli obydl  z kamene, ti o n co m n  bohatši si to pl cali z hl ny. Hlin n  k men se jmenuje cihla, ale to je vedlejší, protože chudina a stredn  vrstvy bydlely v chajd ch z prout , pozd ji klac k , ješt  pozd ji z kulatiny. A protoe t ch chudších je ve spole nosti vdycky hodně, znamenalo to velkou spotřebu d eva.



Stromy v lesích rostly pomaleji ne jejich spotřeba, takže se d evo brzy stalo d uležitou komoditou. Dokonce i v dob ch, kdy se roubenky stav ly u jen v podh r  n sich hor, bylo d eva zapotřeb  na tr my, krovy, p eklady a hr zd n  stavby.

Tak  slovn n  rejdaři v Hamburku a okolí potřebovali kvalitn  d evo na kogy, karavely, fluty, brigy



a jin  loď, protože loď Zlat  roh z ferocementu dostavěli znojemští bratři P ti teprve v r. 1980.

Kdy si v okolí sv ch p stav  a lod nic N mci vymydliili lesy, vzali za vd ek stromy z les   esk ch.

 echy toti byly odjakiva vroubeny hust mi hvozdy a odjakiva jimi sm rem k Hamburku prot kaly řeky.

To vytvořilo podm nky pro  sp sn  podnikatelsk  z m r dopravovat d evo plaven m. Prvn  zm nka o plaven  d eva z jiho esk ch les  (zřejmě ješt  nikoli vor ) je k roku 1130 za kn ete Sob slava I.

Kr l Jan Lucembursk  vydal roku 1316 k plaven  d eva sv  privilegium, jeho syn Karel IV. stanovil rozm ry propust  a jez  a p isen m mlyn ř m nař dil, aby dohl želi, e to vechno spr vn  funguje. Brzy se za alo d r v  plavit i po Lunici, Otav , S zav , Berounce, Nearce a Labi.

Na tomto m st  je vhodné



poznamenat, e nadpis tohoto d lu Mokr ch d jin je veskrze špatn . Ti, kdo sestavovali vory ani ti, kdo na nich pluli, si nikdy voraři neř kali. To slovo bylo vytvořeno um le, sami si ř kali plavci.

Svou pr ci za inali j  v zimn m období vegeta n ho klidu, kdy se od prosince do konce  nora zm nili v d evorubce. Pod dohledem pansk ch hajn ch k celi, odv vovali a odkorovali stromy. Takto p ipraven  je dovezli na holcplacy (vazišt ) a za ali tesat sochory, rudlata, opa iny a pata, napařovat smr ky a kroutit z nich houve. Na konc ch kl d vysek vali otvory „ouška“, aby bylo mono kl dy spojovat.



V tomto období se m nily nebo potvrzovaly plaveck  party.

Pos dka kad ho voru m la v  ele kapit na, kter mu se ř kalo „vr tn “, ostatn  byli pacholci – jeho pomocn ci. Vr tn  zodpov dal za stavbu voru, zd rnou plavbu a zd rn  p ed n  d evařsk 

firm e. Postupn e se stalo samozr ejmosti,  e pro ka d y  usek voroplavby musel slo it p rsn e zkoušky, p redpokl adala se ob ansk a bez uhonnost a negativn i lustrace, finan n i gramotnost a znalost ciz ho jazyka (n em iny).

Stavba voru začínala svalením klád do vazišt e a jejich spojováním – zmín ená ouška byla provle ena ty í „vořinou“ a jednotliv e kl ady se sv azáním houžvemi spojily do tabul , tabule do pramen . Pramen byl širok y asi 6 m a dlouh y 150 m (m ira do oka: fotbalov e hřišt e je dlouh e 100 m), samo v azání trvalo dva a  t r  dny.

tabule byl šrekovej vor – šreka byla kolm a kl ada slou ící jako brzda.

Na poslední tabuli byla op et šreka a hlavn e opa ina – kormideln i veslo.

Kdy  byl pramen hotov, otevřeli nad vazišt em klausu (vodn i n adr ), hladina se zdvihla a un ařela vor.

Rychlost jedn e plavby (rázu) z le ela nejen na sebranosti plavc , ale hlavn e na vod . Voda mal a byla pod norm alem a zdr ovala m l inami, voda bře n i byl norm al, zv yšen y p r tok vody roz-

proudy jsou v pln e divokosti vid et p ri vypoušt en i n adr e Lipno II pro adrenalinov y sport, ale Št ehovick e proudy, p rejmenovan e podle sochy z r. 1722 na Svatoj ansk e, zakr yv a Št ehovick a p ehrada, podobn e jako Bu ilsk e proudy Slapsk a a  ervensk e proudy Orlick a p ehrada.



Plavci dopravovali sv e zboží nej ast ejši do Prahy, kde pod vyřhradskou sk alou,  ili na Podsk al i, p ed avali dřevo odb eratel m. Tam tak e byla m stn i celnice Na V ytoni, kde se vyt in an ím ur it eho po tu kl ad z pramene vyb iralo m yto.

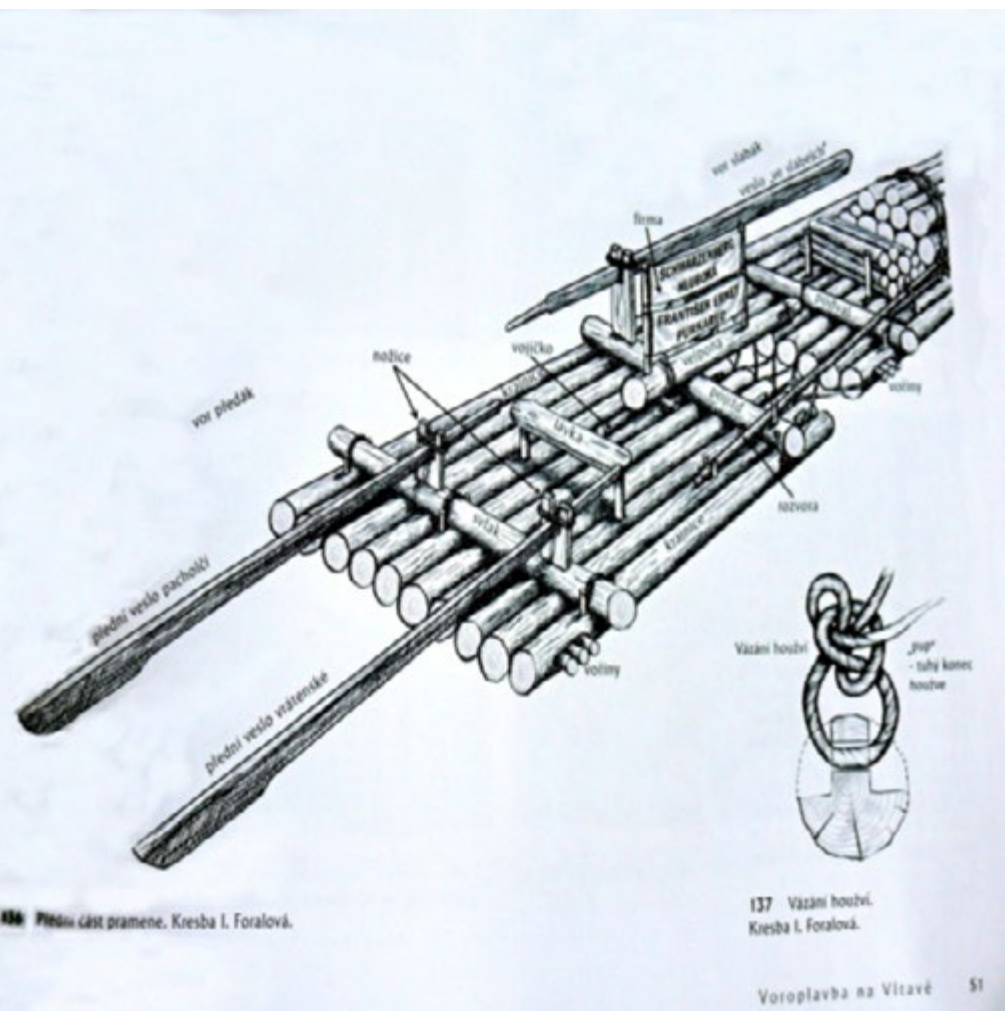

Prvn i tabule byl p red ak neboli vr atenskv y vor, na n em vpředu t r  rudlata (u lev eho st al vr atn y) a na boku jedno. Druh a tabule byla pachol c i neboli slab ak, na n em byla um st ena kuchyn e a hlavn e ozna en i majitele a vr atn eho. T r et i

marn i a z slapn i urychlil plavbu, ovšem za cenu zv yšen e d riny. Za bře n i vody trval jeden r az z Tejna do Prahy t r  dny. V proudech, kter e dnes jsou pov ětšin e zatopeny p ehradami, museli vr atn i a plavci uk azat svou dovednost.  ertovy

Dál pod Prahu, Mělník, Ústí a Děčín až do Hamburku se plavilo dřevo na stavbu lodí, kvalitní kmeny na lodní stěžně a smůla na temování a impregnaci.



Zpátky proti proudu se plavci dopravovali pěšky nebo na forman-
ských vozech zlaté stezky, později na kolech a vlakem. Na holcplace je čekala další dávka dřeva a někdy i další zboží dopravitelné na voru. Plavecká parta udělala za sezónu (do šestistupňových mrazů) dvacet, pětadvacet rázů.



Plavení dřeva ve velkém se u nás provozovalo po osm století, dokud je neukončila stavba přehrad vltavské kaskády. Ta zničila plavecké řemeslo, ne však plavce. Od vorů přešli k šífům, od plaveckého folkloru ke spolku Vltavan. A jejich zásluhou máme na jezích vrata neboli šlajсны (česky: vorové propusti).

VORAŘI BEZ VORŮ

Šumavského dřeva byl zapotřebí nejen v Království českém, ale i v Arcivévodství rakouském, přesněji v sídelní Vídni (a také ve

sklárnách na odvrácených svazích Šumavy), čili bylo nutno je splavovat i na jih.

Proto byl koncem osmnáctého století za peníze Schwarzenbergů postaven 44 km dlouhý plavební kanál pro polenové a kusové dříví. Kanál překonává hlavní evropské rozvodí a spojuje potoky Studené Vltavy a rakouskou řeku Große Mühl (bavorácky Michelbach a česky Velká Mihela) ústící do Dunaje, jenž, jak známo, dřevachtivou Vídni protéká.



V dobách předlistopadových byla naše socialistická hranice přísně střežena a kanál, kterým by se mohl příplazit mizera diverzant nebo odplazit mizera nespokojenec, byl střežen s přísností mnohanásobnou. Není divu, že zchátral a téměř zanikl.

Jenže po vpuštění turistického ruchu do bývalého hraničního pásma se spojily síly Rakušanů, Bavoráků a novopečených sudetských Čechů a kanál byl obnoven (zatím z jedné třetiny). Až budete na Lipně, zajedte se na něj podívat.



Holárijohóóó!

Vezír

Příště: Století páry

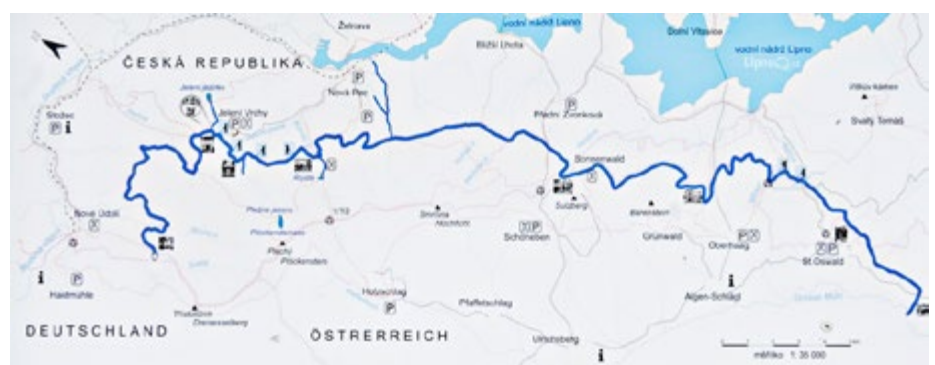

Expedice Dyje, Morava, Dunaj

aneb 120 říčních kilometrů za pět dní - II. díl

DEN ČTVRTÝ

Úterý 25. srpna 2015

Místo: Želvoland a divočina, Gajary, někde mezi A, CZ a SK, řeka Dyje a Morava

Počasí: 20-25 °C, mírně deštivo, to nám teda nevaří, ze včera jsme spálení. Místy oblačno.

Motto dne: „Nedráždi bobra bosou nohou.“

Jsem asi divná, už čtyři dny jsem neměla kafe! Možná proto jsem zaspala rozcvičku. Však jsem to

pak měla na talíři celý den. Ke snídani byla rybí pomazánka a člověk by i řekl, že ti bobři budou též stát s ešusem na přídavek. Všude jsme vidali nory, ohlodané stromy, ale bobr nikde.

Mírný deštík nám nevaří, nejsme z cukru, ale co kdyby náhodou, bereme pláštěnky. Vypluli jsme samozřejmě před desátou, ale prakticky se to nedalo považovat za plavbu, ale za zevling. Zbývá 5 km k rozhraní Čech, Slovenska a Rakouska. Dyje teče a souloděním se plavíme tak aspoň 5 km/h. Tučňák vytáhne nástroj a už pějeme písně do lesů.

Na rozhraní toho moc nebylo, jen na Slovensku byla prapodivná socha a ještě byla monitorovaná kamerou. Při cestě dolů ze Slovenska do lodí na Moravu jsem si málem rozbila hubu, to jak mi boty hezky jely po tom bahně. Že jsem tam vůbec lezla. Plavíme se dál po řece Moravě.

Jelikož jsme s Želvou byli první loď, měli jsme dost velkou šanci spatřit bobra. Všudypřítomné volavky už mi skoro nic neříkaly. Poky a Adamem, taky na šlupce (vlastnoručně vyrobené lodě) se drželi s námi na špičce flotily. Tu najednou na mělčině cosi kouká z vody.



FOTO MICHAL KLÍMA - TUČŇÁK

To musím vidět! Zapádlovali jsme proti proudu a přistáli na mělčině. A tam...zdechlina bobra, ale obřího!!! Postupně jsme se otrkali a začali si ho prohlížet. Mírový příběh o bobřích útocích na rybáře rázem dostaly nový rozměr. Pché-ééé a pak prej, že bobra nemůže mít 12 kg, tenhle byl možná ještě větší. Jenže na plázičce nebyl nalezen jen bobra, ale i tyrkysové záchodové prkénko. Pokleslý humor probublal na povrch a ctihodného bobra jsme za hurónského smíchu nacpali „do hajzliku“. Vypadalo to trochu jako parodie na filmovou společnost, která své filmy uvádí tím lvem, jak řve z té zlaté kulaté brány. Srandu jsme si pak z toho dělali prakticky až do konce tábora.

Když opomenu střevní potíže Vambery, nic zajímavého se nestalo. Na obědové pauze jsme sušili né hubu, ale hru DOUBLE, která dostala coca-colovou lázeň v sudu. Nejen Janička sledovala ve sklenici, jak škeble putuje po dně svou svalovou nohou, to zas vymyslel Květák. Dneska je to takové utahané, ani mi to nepříjde, ale urazili jsme asi tak 28 kilometrů na vodě.

Konečně bagr! U něj máme tábořit. V Gajarech na břehu nám dokonce i posekali trávu a připravili dřevo na oheň. Všichni jsme už hladem málem leknutý. Honem jsme rozdělali vařič a už bublá echt guláš. Květák dokonce ze svého „běhu se stuhou“ do nedalekého pole přinesl i křen! Večeře tudíž byla na 1! Trochu i krápalo, ale jen chvilkami.

Večer jsem myslela, že za stánem máme divočáka, ale pak se ukázalo, že to jen Kuba jak chrochtal ze spaní. Ten guláš mu asi vážně moc chutnal.

DEN PÁTÝ

Středa 26. srpna 2015

Místo: Gajary, Záhorská Ves – cigánská osada, poté kdesi v divočině mezi A a SK, řeka Morava

Počasí: 30 °C, slunce už nás zase smaží!

Motto: „Lepší cikán na břehu, nežli hnědoslovák v lodi!“

Mám kafeeeeeeeeeee, sice děsný, ale kafe!

Opustili jsme tábořiště a do lodí nasedáme značně zašpinění. To bahno bylo tak agresivní, že se i na bosou nohu přicuclo tak, že nešlo dolů! Na druhou stranu si říkám, že někde za to lidé platí děsné prachy a my to tu máme skoro zadarmo.

Puchejř pálil a něčí pokrývkou nechráněný mozeček vymyslel super kupačku – to jest skákání z přídě nebo zádě lodi do vody. Výzva ovšem byla skočit z přídě šlupky. To se podařilo Pokymu, ale když se vynořil, měl vodu do pasu. Zapřáhlí jsme ho jako vola a už nás táhnul, přeci jen to tak moc neteklo. Rendu nemůžeme

vynechat, ten tam taky hnedka pěkně zahučel. Děti alespoň skrz ty blbinky nemohly pyskovat, a snad ani tolik nevnímaly, že každý den napádlujeme minimálně 25 km. Člověk by řekl, že budou večer hodný, ale nééé, dělají kraviny a ještě nás ráno tahají po rozcvíčkách.

Když jsme připlouvali do Záhorské vsi, na lodích panovalo napětí a nervozita. Nic lichotivého jsem taky o té vesnici neslyšela. Nicméně se naše tušení naplnilo po záhudném útoku několika cigánat, která ze všech sil po naší výpravě vrhala kameny o velikosti velkého citronu, či malého pomeranče! Velice riskantní to tah, vylodit se a dojit do krámu pro zásoby. Nakonec jsme se již otrkali a dokonce jsme tu i obědvali. Čínskou polévku do ešusu a úžasný chleba a ještě lepší rohlíčky.

Děti měly možnost utratit své „éčka“ za jiná „éčka“ hojně obsažená v tom, co si koupily. Raději vyplouváme a předem jsme se rozhodli, že tábor rozbijeme co nejdál od tohoto bezbožného

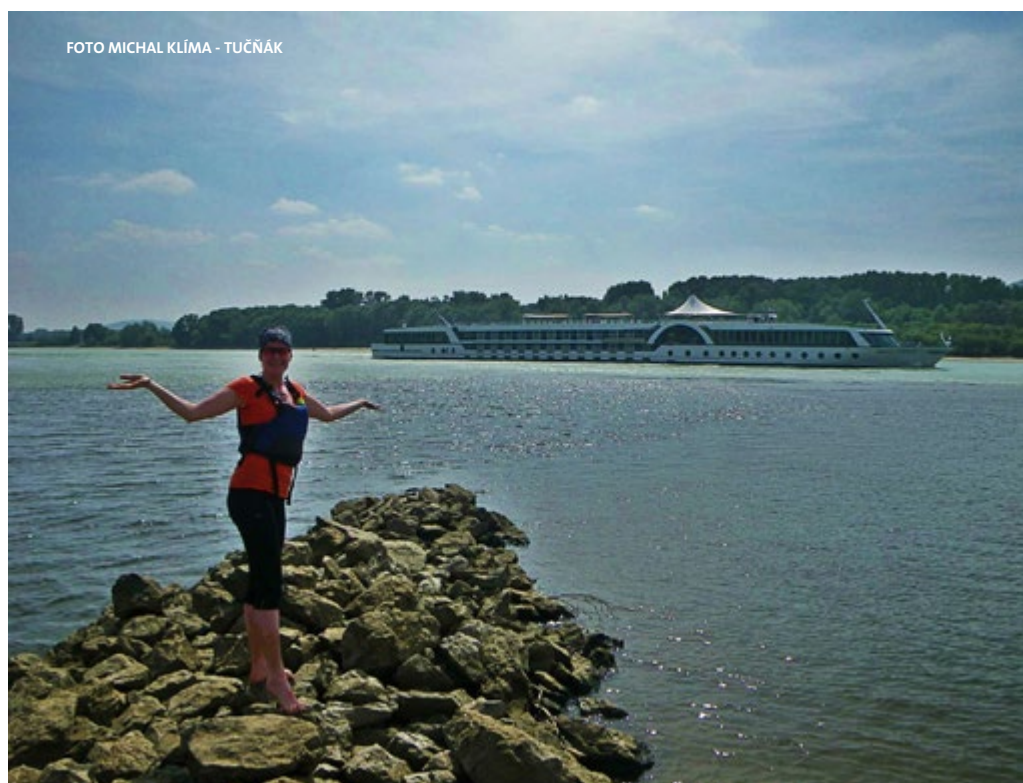



místa, neboť i já jsem si dočista nebyla jista, zda tento kmen náhodou není jeden z těch posledních, co provozují hostiny ve smyslu homo-mňam!! Cestou se jinak nic zvláštního nestalo, jen jsme byli svědky funkčnosti doopravdového přívozu.

Kdyby mě viděla babička, co jsme dnes dělali se svačinou, tak by mi určitě dala vychovnýho za ucho. Měli jsme zeleninovou párty na vodě, jako netradiční svačinku. Vzduchem lítaly nejen okurky, neboli uhorky, rohlíky, ale také mrkve, papriky a jablka. Každý ukousl, co mu zrovna proletělo kolem.

Moravooo, tak teď trochu! Dneska to bylo opravdu únavné! Naše další místečko na camping v divočině jsme hledali alá citovka. Nakonec naši rádcové našli. Stany jsme postavili na nějaké příjezdové cestě. K večeři byla divoká rajská s těstovinami a zase jí bylo jako pro regiment vojáků.

Večer se chtěl Tučňák morálně připravovat na ukecávání slovenských ochránců přírody, a když přijelo auto, odevzdaně se už už sunul k němu se slovy „Hmm, tak já tam jdu...“ Načež auto po chvíli samovolně odjelo, když řidič uviděl, jak tam bivakujeme, pálíme ohně a okupujeme toto území, asi si své úmysly znovu promyslel. Asi rybář, ufffl!

DEN ŠESTÝ

Čtvrtek 27. srpna 2015

Místo: Někde v divočině, hranice mezi A a SK, Bratislava, řeka Morava a Dunaj

Počasí: 30 °C, spálený krk, ale šlo to...

Motto dne: „Břicho lodě, proti vlně.“

Ráno vylezu ze stanu a tam...

motorka, týýjo děti, kde jste to vzaly?!

Na plynu už klokotala rajská ze včera, byla dnes ke snídani, čemu se divit, vždyť toho bylo!! Vůbec jsem na to neměla chuť, načež se mi dostalo odpovědi, že se mě nikdo neptal, jestli mám chuť, neboť zmizet to musí. Po rohlíku s Nutelou jsem si vážně jeden ešus nahrábla a snědla. Přispěla jsem svou troškou do mlýna.

Asi už jsme se nemohli dočkat Dunaje, na vodě jsme byli už zase před desátou. Ano, bylo to trochu přízračné. Pádlovali jsme celkem dost a mně se hlavou honily nejruznější představy o tom, jak Dunaj bude vypadat. Jestli bude třeba jako naše Labe, líné a hnědé, nebo spíš jako Vltava, trochu svižnější a do zelena?

Z mého mozkového hloubání a dloubání mě dostal až Děvín tyčící se nad soutokem Moravy a Dunaje. Terapie šokem, tak by se to, co jsem spatřila, dalo nazvat. Koukala jsem zrovna na horizont, vlevo majestátní Děvín, vpravo ostroh lesa a přede mnou ladný soutok Moravy s Dunajem. Když tu náhle něco zatroubilo a zleva vyplul obří parník, který zaclonil celý výhled, málem snad i slunce, spadla mi brada do zoufalých nížin.

Vpluli jsme do laguny, která tam, zaplaťpánbůh, byla, protože bylo málo vody. Tučňák s Želvou šli obhlédnout terén, vychytat, kde by se dalo do Dunaje co nejpohodlněji vtéci. Naobědvali jsme se a vylodili naši šlupku. Želvoun na ní pak dělal okružní plavby. Pomohlo to, tolik jsem se nebála. Ze břehu ten soutok vypadá docela děsivě a navíc to bylo umocněno vlnami od těch obrovských lodí. Vzápětí jsme zjistili, že to zas tak hrozné není a než jsme se nadáli, už jsme pluli jako husičky po Dunaji. Ten rozdíl byl opravdu znatelný. Ledovcově světle modrý Dunaj se doslova

valil meandrem. Na dně našich malinkatých kánoí bylo slyšet podivné šumění, to jak se po dně Dunaje rychle valí písek a kamení. Pocit skoro jako když plavete ve skořápce od ořechu v moři.

První hrázky mě opět vyvedly z míry. Jelikož byly v ohybu řeky, proud za hrázkou dělal vlny a víry. Vždycky to tak zabublalo a vedle lodí se zjevil vír. Stejně jsme pak všichni zastavili v laguně a upořádali koupaničko v Dunaji. Čekali jsme na nějakou velkou loď, lačnili jsme po vlnách. Přání bylo splněno. Postavili jsme se do řady, chytili se za pacičky a čekali na vlnu. Mezitím jsme stihli udělat dvě vlastní mexický vlny. A už se na nás vlna valila. Zasáhl nás příboj jako u moře. Teprve teď se poznalo, kdo si řádně vytáhl loď. Mnoho z nás ji teď lovilo ve vlnách na pobřeží. Květák si dokonce našel čas na šnorchlování. Člověk se na chvíli potopil a vynořil se 15 m po proudu. Zábava byla, to teda jo!

Dokonce jsem i litovala, že po Dunaji plujeme jen 11 kilometrů a vlastně ani to ne, protože nás hnedle pod „Ufo mostem“ odchytila říční policie a důrazně nám pan policista vysvětlil, že dál plout nemůžeme, že je tam zastavená plavba a že je to životu nebezpečné! Museli jsme se tedy vylodit u pontonu u veslařského klubu asi kilometr od místa, kde jsme měli tábořit.

Kluci došli pro auta, když přijeli, naložili jsme se všichni do aut a odfrčeli na loděnici Dunaj. Bylo to tam teda mnohem lepší, i když na té první loděnici byl super výhled na Bratislavský Hrad.

Děti ožily, když viděly posilovací stroje a hned začaly posilovat. Jako kdyby celý den nepádlovaly. Houpačka se také osvědčila. Hurví se šel okoupat do Dunaje na veslařské molo, byl to skvělý nápad.



Šla jsem také a Honzíka a Janičku jsme dokonce nemohli z té vody dostat ven. Náhodní kolemjdoucí však na nás házeli prapodivné pohledy. Tvářili se úplně stejně jako my, když se Pod Vinicí na Chrudimce koupají Romové.

Dech beroucí byl i noční výhled na Bratislavu v pozadí s osvětleným Hradem. K večeri opět maso na klacku. Eli s Janičkou vyhlásily výsledky rozcvíček. K všeobecnému údivu jsem vyhrála já. Cena za mé první místo byl lázeňský pobyt. Avšak není všechno zlato, co se třpytí. Moje cena spočívala v tom, že mě ráno ostatní smí svrhnouti do Dunaje. Ha ha ha.

Večer posezení u ohýnku a kytařování. Je to poslední noc, uteklo to nějak rychle. Klidně bych se plavila dál. Dobrou noc.

DEN SEDMÝ

Místo: Bratislava SK, Břeclav ČR a Pardubice, řeka Dunaj a naše Chrudimka

Počasí: 32 °C, ráno zima, ale pak děsivý pařák!

Motto dne: „Je to taková malá dálniční fintička.“

Huráááá domů! A do sprchy! Ještě jsem tedy musela absolvovat lázeňský pobyt, Tučňák se o to postaral. S radostí mě svrhl do studeného Dunaje.

Sbaleno. Rozloučili jsme se před veslařskou loděnicí. Opět mě čekala jízda autem s Pokym s Adamem, Želvouna nepočítám, to je řidič, ale moc toho taky nenařekl. Oproti minulé jízdě to teď

bylo mnohem pohodovější, sice bylo vedro, ale aspoň ti dva vřadu usnuli a nedělali kraviny. A jak roztomile spinkali s otevřenými papulama, hned jsem měla touhu jim tam něco podstrčit, třeba mojí neoprenku. Mě samotnou únava zmohla a taky jsem se přistihla, jak spím s otevřenou pusou.

Sláva nazdar výletu, už jsme doma, už jsme tu!

Naše kalná tichá Chrudimka už nám určitě chyběla.

Tak Ahoooooooooooooooooj!

*Tereza Kosová – Štíčka
21. oddíl Bílý delfín Pardubice*

redakčně kráceno

Termínka

17.-19.6.2016	KLŠVS – 2. víkend (plachetní) – Seč
6.-16.8.2016	Admiraltní plavba – 1. + 2. turnus – Mazurská jezera
12.-21.8.2016	KLŠVS – táborová část – Stvořidla
19.-28.8.2016	Námořní akademie – táborová část
27.8.-3.9.2016	Lodní tesař – Seč
16.-18.9.2016	KLŠVS – 3. víkend (divoká voda + praktické zkoušky) – Roztoky u Křivoklátu
16.-18.9.2016	Viking Race – Křetínka u Letovic
28.9.2016	Napříč Prahou – přes tři jezy
2.-4.9.2016	Víkend divoké vody - Roztoky u Křivoklátu
21.-25.9.2016	Eurosea Polsko
30.9.-2.10.2016	KLŠVS - 4. víkend (zkouškový) - Praha
1.10.2016	Jablonecká regata
7.-9.10.2016	Námořní akademie – 1. podzimní víkend – Mimoň
15.-16.10.2016	Raftový víkend - České Vrbné
11.-13.11.2016	Námořní akademie – 2. podzimní víkend
25.-27.11.2016	Podzimní sraz VS
9.12.2016	Tortuga (setkání Stříbrných bobrů, HKVS a přátel VS) - Nymburk
6.-8.1.2017	KLŠVS – 5. víkend (setkání absolventů školy, vyhodnocení KLŠVS) – Jablonec nad Nisou

elektronická KAPITÁNSKÁ POŠTA

METODICKÝ A INFORMAČNÍ ZPRAVODAJ HKVS

číslo 45, červen 2016

Vydává Hlavní kapitanát vodních skautů pro vnitřní potřebu.

Kapitánskou poštu dostávají emailem všichni registrovaní kapitáni oddílů vodních skautů, krajští kapitáni a činovníci HKVS. Pokud si přejete být zařazeni do databáze příjemců, či z ní naopak vyřazeni, pošlete svůj e-mail na adresu kp@skaut.cz. Aktuální číslo Kapitánské pošty i archiv starších čísel je k dispozici také na webových stránkách HKVS.

Příspěvky, postřehy, připomínky, informace, pozvánky či fotky zasílejte na adresu: kp@skaut.cz.

Do tohoto čísla přispěli: Pavel Bár – Pavlík, Vladimír Cvrček – Vezír, Jan Fischer – Hvězdář, Stanislav Holek - Sten, Vladimír Hübsch - Čil, Jan Chlad - Honzík, Jana Karaová – Kulda, David Svoboda – Cedník, Tereza Kosová - Štička, Sergej Kuckír, Michal Pavlů, tým srazů VS.

Fotografie uvnitř čísla: Dana Fischerová, Michal Klíma - Tučňák, Václav Zeďínek – Vašek, archiv Eskadra Ostrava, Michal Pavlů, Soli-dVision, archiv Slanečci Kolín, archiv Štíky Hradec Králové.

Foto na titulní straně: Michal Pavlů

Redakční rada: členové Hlavního kapitanátu vodních skautů

Korektury: David Svoboda – Cedník • **Sazba:** Michal Pavlů • **E-mailové rozesílání:** Michal Hoznedl – Bobr



Světýlko/vlček Námořník

ÚKOL	CÍL ÚKOLU	METODICKÉ POZNÁMKY
1. Ukážu na globusu, kudy vedly cesty dvou významných mořeplavců a objevitelů. Pojmenuji významné oceány a místa (např. mysy). Ukážu a pojmenuju moře, které je nejbližší k mému domovu.		
2. Na obrázku nebo modelu plachetnice ukážu hlavní části. (příd, zád, kýl, kormidlo, stěžeň, střílny, ...)		
3. Navštívím přístav (říční nebo mořský) a vyfotím se se třemi stavbami nebo zařízeními typickými pro přístav. Fotky vlepím do kroniky a popíšu.	Seznámení se s realitou. Jsme přeci jen vnitrozemský stát.	Předpokládá se především plnění v rámci rodinných cest. Prostor pro seznámení rodičů s plněním odborek v oddíle.
4. Najdu obrázky, na kterých je znázorněno, jak lidé využívají nebo dříve využívali moře. (doprava, rekreace, obchod, válka, rybolov, těžba...). Obrázky vytisknu, vlepím do kroniky a popíšu, co na nich je.	Uvědomit si, k čemu moře slouží a proč vlastně se po něm lidé plaví.	Prostor pro rozhovor o tom, co se na moři dělalo dříve a co nyní, co bylo dříve dobré a špatné (lov velryb, otrokářství...) a co nyní (znečištění, pirátství). Rozhovor by měl rozšířit uchazečovy obzory, není předmětem „zkoušení“.
5. Určím, ze které světové strany fouká vítr.	Uvědomit si, že vítr byl pro námořníky základním typem pohonu a na jeho směr velmi záleželo.	
6. Na noční obloze najdu Polárku.	Uvědomit si, že námořníci se museli při navigaci spoléhat jen na přírodní zákonitosti.	
7. Vyroším (z papíru, z látky...) záložku do knihy, přívěsek na klíče nebo jiný užitečný předmět (ozdobím hrnek) ve tvaru vlajky (vlajek) signalizačního kódu, která se mi líbí.	Seznámit se s vlajkovou abecedou jako způsobem komunikace na moři.	Poskytnout uchazeči obrázky vlajkové abecedy. Bohatě stačí, pokud uchazeč bude vědět, že vlajková abeceda „existuje“. Není cílem znát z paměti jednotlivé vlajky.
8. Vylezu po provazovém žebříku 3 metry. Na poslední příčce uvážu lodní smyčku lanem, které vytáhnu od země.	Vyzkoušet si dovednost, kterou námořníci bravurně ovládali. Vyzkoušet si, jak se leze po žebříku přímo a bokem.	Uchazeč leze po žebříku a již „od země“ s sebou vytahuje např. horolezecké nebo jiné silnější lano. Lano by mělo mít nějakou hmotnost a trochu překážet. Žebřík nikdo nedrží. Pokud není žebřík, lze nahradit šplhem po laně.



<p>9. Vyberu si a splním tři z následujících úkolů:</p> <ul style="list-style-type: none"> • Připravím kapitánovi salát z ovoce či zeleniny bohatých na vitamín C a sdělím mu, proč byl pro námořníky v minulosti tak vzácný a důležitý. • Přespím v houpací síti nebo hamace. • U moře získám odpařením mořské vody sůl. Připravím si ke svačině chléb s máslem, touto solí ho posolím a sním. • Ze dřeva postavím jednoduchý model lodního děla. • Dalekohledem přečtu zprávu ze vzdálenosti, kterou určí kapitán. • Ukončím roztřepený konec lana ovinutím slabším provázkem. 	<p>Vyzkoušet si něco ze života námořníků.</p>	<p>Místo přepisování textu (úkol dalekohled) je možno také nechat překreslit obrázek např. obrys země, pobřeží apod.</p> <p>V případě pochybností může chléb ke svačině snít např. kapitán 😊.</p> <p>Lodní dělo – jedná se o jednoduchý výrobek z kulatiny – samotné dělo, kola. Podstavec.</p>
<p>10. Vím, že spousta příběhů o pirátech a námořnících jsou jen povídačky. Přesto se ale krásně hodí na různé oddílové hry. Vyberu si a splním jeden z následujících úkolů:</p> <ul style="list-style-type: none"> • Na táboře nebo na výpravě zakopu poklad. Nakreslím plánec cesty k němu. Kapitán určí, kdo z kamarádů z oddílu se může pokusit poklad najít. • Vyrobu si pirátskou pásku přes oko a strávím v ní celý den. • Napíši inkoustem vzkaz, který vložím do lahve a dobře uzavřu. Lahve nechám celý den v řece nebo v přehradě. Večer zkontroluji, zda je vzkaz stále čitelný. 	<p>Uvědomit si, že mezi skutečným životem na moři a literárními a filmovými díly je velký rozdíl. Mnoho pirátských i námořnických „obyčejů“ jsou jen romantické představy.</p>	<p>Ačkoliv jde o většinou nepravdivé představy, můžeme je s výhodou použít jako libreto ke hrám, ve kterých rozvineme nějakou skautskou dovednost – zde práci s mapou, základy šití a práce s látkou či pečlivost.</p>

Světýlko/vlček Plavčík

Celkový cíl vlčka/světýlka – formulace pro dítě:

Po splnění vlčka dovedu jezdit a pádlovat na lodi jako platný člen posádky. Zním jednotlivé části lodi a své místo na ní. Zním nebezpečí vody a snažím se jim vyhýbat. Dokážu si užít vodní hrátky s oddílem.

Celkový cíl vlčka/světýlka – formulace pro dospěláka (vedoucího, patrona)

Vlče/světluška by se mělo/a naučit obléknout na vodu i s výstrojí. Mělo/a by vědět, jak má držet pádlo a jak se má na daném místě v posádce na dané lodi chovat. Je schopné/á si užít vodní hrátky a vyvarovat se nebezpečí spojených s vodou. Přitom již na vodě něco ujelo/a a je tedy platným členem posádky.

Podmínky splnění

1. Předvedu základy pádlování (na pramici).	Držení pádla (za hlavici a na pěst nad listem), sezení na kraji lavičky, ne uprostřed, pádluje stejně. Správné držení se dobře učí při držení pádla nad hlavou rukou u listu nadhmatem.
2. Dokážu popsat základní části pádla a běžně používaných lodí v oddíle.	
3. Předvedu základní povely při plavbě na pramici.	Vpřed, kontra, přitah, odlom, pohov, stop
4. Dokážu uvázat loď ke kůlu, okolo stromu nebo do kruhu lodní smyčkou nebo jiným úvazem.	Je dobré loď uvázat okolo stromu, nahazovanou lodní smyčku umí kde kdo, ale kůlů roste u řeky málo.
5. Zabalím si věci do lodního pytle a vím, jaké je nutné základní vybavení na vodáckou výpravu.	Oblečení, obuv, zkouška vodotěsnosti loďáku
6. Víím, jaké je nebezpečí vod (rákosí, bahno, víry, peřeje, jezy, válce, stromy nad vodou). Víím, jak se plave v peřejích.	V peřejích se plave nohama napřed a zadkem dolů (nohy a zadek snesou větší náraz než hlava).
7. Dokážu se starat o loď a pádla používaná v oddíle. Víím, jaký používáme materiál na opravu lodí a pádel, drobné opravy apod.	Děti by se neměly přímo podílet na opravách lodí. Materiál je zdraví škodlivý.
8. Dokážu vyskočit z pramice do vody a opět do pramice nalézt (i za pomoci).	Nejlépe se nalézá u příďe či zádě lodě, loď zde nebývá tak vysoko nad hladinou, je dobré pomoci náklonem, přehodit nohu a pak se sápat na loď.
9. Ujedu na lodi alespoň 20 kilometrů.	Po ujetí určitých kilometrů se dítě naučí lépe pádlovat.
10. Umím si zapnout vestu běžně používanou v oddíle.	Správné nasazení a utažení vesty je důležité pro bezpečí na vodě.
11. Zúčastním se ustrojení a odstrojení plachetnice (oplachtěné pramice).	
12. Objedu na plachetnici trojúhelník jak na hlavní plachtě, tak na kormidle.	



Světýlko/vlček Plavec

- 1) vím, jak se chovat bezpečně u vody
- 2) vím, jak vstoupit do neznámé vody
- 3) vím, co dělat, když se topí kamarád
- 4) dokážu uplavat jedním stylem 100 metrů
- 5) dokážu uplavat pod vodou nejméně 5 metrů
- 6) dokážu vynést předmět z hloubky 150 centimetrů
- 7) dokážu vysvětlit hru u vodního prostředí – průpravné hříčky
- 8) dokážu skočit do vody po nohou
- 9) zkusím skočit do známé vody po hlavě šipku
- 10) zkusím uplavat druhým plaveckým stylem 100 metrů
- 11) zkusím vydržet pod vodou na jeden nádech 5 vteřin
- 12) zkusím dopomoci unavenému plavci



SKARE VLČATA

Středisko	Oddíl	Loď	Posádka	SKARE		SKARE	Pořadí
				1. Rozjízďka	2. Rozjízďka		
přístav "Sedmička" Pardubice	7.	Viktoría	Šotek, Čirůvka, Ringo, Šipka	1	1	2	1.
JAVOR Česká Třebová	5.	Orlice	Delfín, Prófa, Liška, Bójka, Cooper	3	2	5	2.
Viribus Unitis	Albatros Vřesina	S.M.S. Viribus Unitis	Apač, Spiderman, Smyčka, Šakal, Perla	2	4	6	3.
SSSČR	65.	Bazilišek	Okurka, Chrástal, Hrošík, Cipísek	4	5	9	4.
Přístav Tamatea Vrbátky	7.Pumoia	Mr. Bean	Hála, Holínka, Franek, Jusko	11	3	14	5.
JAVOR Česká Třebová	5.	Rejnok	Magnet, Šnek, Rychlík, Medvěd	7	7	14	6.
Středisko Jablonec	4.	Rak	Džuzna, Delfín, Turbo, Vašek	9	6	15	7.
Viribus Unitis	Albatros Vřesina	S.M.S. Tegetthof	Rybka, Obláček, Pink, Perníček, Bambule	6	10	16	8.
Přístav Slanečci Kolín	9. Žraloci	Oskarka	Dan, Viktor, Čerťa	8	9	17	9.
4. přístav Praha	Albatrosové	Alabatos - R - Praha	Vítek, Troll, Bobo, Jáchym	5	13	18	10.
Viribus Unitis	Albatros Vřesina	S.M.S. Salamander	Značka, Pírko, Pinda, Fok, Kocur	12	8	20	11.
Viribus Unitis	8.	Saida	Žaglo, Pedro, Mikeš, Bobit	10	12	22	12.
Viribus Unitis	8.	Novara	Šátek, Čaj, Špunt, Malfoy	13	11	24	13.

SKARE SKAUTI

Středisko	Oddíl	Loď	Posádka	SKARE			SKARE	body	Pořadí
				1. Rozjízďka	2. Rozjízďka	3. Rozjízďka			
Středisko Jablonec	4.	Rak	Odrážka, Vír, Svišť	3	1	2	6	1.	
Viribus Unitis	Albatros Vřesina	S.M.S. Viribus Unitis	Mravenec, Víki, Bubík	4	3	1	8	2.	
Přístav Slanečci Kolín	9. Žraloci	Škeble	Ferda, Sajmon, Ucho	2	5	3	10	3.	
Přístav Slanečci Kolín	9. Žraloci	Oskarka	Honza, Koumák, Verča	5	4	4	13	4.	
Viribus Unitis	8.	Tegetthof	Fix, Kocur, Bobit, Špunt	1	10	7	18	5.	
Přístav Tamatea Vrbátky	7.Pumoia	Mr. Bean	Dokoupilová, Hála, Holínka	12	2	5	19	6.	
přístav "Sedmička" Pardubice	7.	Delvaň	Sysel, Želva, Dominik	9	6	6	21	7.	
Středisko Jablonec	Fram	Veolka	Píšťalka, Yetti, Motýlek	8	8	11	27	8.	
4. přístav Praha	Albatrosové	Alabatos - R - Praha	V.O.Kurka, Troll, Bobo	7	11	12	30	9.	
přístav "Sedmička" Pardubice	17.	Viktoría	Rosnička, Drnda, Tříška	6	9	16	31	10.	
Viribus Unitis	8.	Saida	Kmotr, Capodituti di Capi, Mikeš, Žaglo	11	7	15	33	11.	
Viribus Unitis	8.	Novara	Buř, Šátek, Čaj	16	12	9	37	12.	
Flotila Liberec	30. ovs	Saratoga	Klíšťák, Ketcha, Seržant	10	14	13	37	13.	
Viribus Unitis	Albatros Vřesina	S.M.S. Salamander	Žízala, Teniska, Apač	17	19	8	44	14.	
SSSČR - Plumlov	65.	Bazilišek	Klouzek, Okurka, Hrošík	18	16	10	44	15.	
JAVOR Česká Třebová	5.	Orlice	Boxer, Skřítek, Dandy	15	18	14	47	16.	
Středisko Jablonec	Fram	Á-hop	Hopík, Energy, Leontýnka	14	13	20	47	17.	
JAVOR Česká Třebová	5.	Mobydick	Doktor, Šíp, Luk	13	20	20	53	18.	
přístav "Sedmička" Pardubice	7.	Jurka	Vosák, Pampi, Vorvaň	20	17	17	54	19.	
Přístav Tamatea Vrbátky	7.Pumoia	Mrs. Lens	Hála, Nesvatba, Franek	19	15	20	54	20.	

SKARE ROVEŘI

Středisko	Oddíl	Loď	Posádka	SKARE		SKARE	body	Pořadí
				1. Rozjízďka	2. Rozjízďka			
Přístav Slanečci Kolín	9. Žraloci	Škeble	Špunt, Ferda	1	1	2	1.	
Přístav Slanečci Kolín	9. Žraloci	Oskarka	Nemo, Sajmon	2	2	4	2.	
Středisko Jablonec	4.	Rak	Odrážka, Vír, Svišť	3	3	6	3.	
Viribus Unitis	8.	Novara	Buř, Žaglo	6	6	12	4.	
přístav "Sedmička" Pardubice	7.	Viktoría	Hříbek, Tříška	9	4	13	5.	
Viribus Unitis	8.	Tegetthof	Fix, Kmotr, Capodituti di Capi	4	10	14	6.	
4. přístav Praha	Albatrosové	Alabatos - R - Praha	Kohn, Bobelix	8	7	15	7.	
přístav "Sedmička" Pardubice	7.	Delvaň	Sysel, Natka	11	5	16	8.	
Středisko MAJÁK Liberec	10.	Vlkouš	Hroch, Moták	5	12	17	9.	
JAVOR Česká Třebová	5.	Mobydick	Kofí, Ufo	7	11	18	10.	
Viribus Unitis	Albatros Vřesina	S.M.S. Viribus Unitis	Zebra, Mravenec, Teniska, Žízala	10	9	19	11.	
JAVOR Česká Třebová	5.	Orlice	Stolička, Vlk	12	8	20	12.	
přístav "Sedmička" Pardubice	7.	Jurka	Vosák, Pepa	14	13	27	13.	
Viribus Unitis	Albatros Vřesina	S.M.S. Salamander	Srdce, Víki, Bubík	13	14	27	14.	
Flotila Liberec	30. ovs	Saratoga	Klíšťák, Seržant	15	15	30	15.	
Viribus Unitis	Albatros Vřesina	S.M.S. Saida	Teniska, Obláček, Značka, Pírko, Rybka	16	16	32	16.	



SKARE OLD - 7

Středisko	Oddíl	Loď	Posádka	SKARE		body	
				1. Rozjíždka	2. Rozjíždka	SKARE	Pořadí
4. přístav Praha	Albatrosové	Albatros	Davidek, Cedník	3	2	5	1.
Viribus Unitis	8.	Novara	Zebra, Šrek, Paskal	1	5	6	2.
Přístav Slanečci Kolín	9. Žraloci	Oskarka	Benzín, Ucho	8	1	9	3.
Přístav Tamatea Vrbátky	7.Pumoia	Mr. Bean	Vykopal, Nesvatba, Holínka	6	3	9	4.
Viribus Unitis	Albatros Vřesina	S.M.S. Viribus Unitis	Efendi, Žižala, Teniska	5	6	11	5.
Středisko MAJÁK Liberec	10.	Vlkouš	Čajíček, Hroch	4	7	11	6.
Středisko Jablonec		Rejnok	Luďa, Kobiha	2	11	13	7.
Viribus Unitis	8.	Saida	Paskal, Fix, Žaglo	11	4	15	8.
Středisko Jablonec	Fram	Veolka	Guru, Ráďa	7	8	15	9.
přístav "Sedmička" Pardubice	17.	Jurka	Kosatka, Čert	12	9	21	10.
přístav "Sedmička" Pardubice	17.	Viktoria	Drnda, Střela	10	13	23	11.
JAVOR Česká Třebová	5.	Orlice	Houbař, Zub	9	14	23	12.
59. zbor Bánska Bystrica	BMV	Delvaň	Maroš, Peter	16	10	26	13.
JAVOR Česká Třebová	5.	Rejnok	Harry, Evča	16	12	28	14.
Flotila Liberec	30. ovs	Saratoga	Bodie, Ketcha	16	15	31	15.
Přístav Tamatea Vrbátky	7.Pumoia	Mrs. Lens	Dokoupilová, Hála, Hála	16	16	32	16.

SKARE OPEN

Středisko	Oddíl	Loď	Posádka	SKARE		body	
				1. Rozjíždka	2. Rozjíždka	SKARE	Pořadí
přístav "Sedmička" Pardubice	12.	Njörd	Digger, Vjéďa	3	1	4	1.
Přístav Slanečci Kolín	9. Žraloci	Shark	Špunt, Vočko	1	3	4	2.
přístav "Sedmička" Pardubice	12.	Vykulená bulva	Rákos	4	2	6	3.
Středisko Polaris Pardubice	Bílý delfín	Jižní kříž	Benny	2	4	6	4.
SSSČR - Plumlov	65.	Wakatan	Chiaksee, Klouzek	5	7	12	5.
JAVOR Česká Třebová	5.	Buldoček	Myšák, Domino	9	5	14	6.
Přístav Slanečci Kolín	9. Žraloci	Severka	Danke, Flegy, Čertá	10	6	16	7.
Viribus Unitis	8.	Okoun	Okoun	7	9	16	8.
přístav "Sedmička" Pardubice	17.	Elka	Delfy	8	10	18	9.
Kondor - skupina ŠÁN	3.	-	Blecha	6	12	18	10.
JAVOR Česká Třebová	5.	Mobydick	Olda, Godzila	12	8	20	11.
Viribus Unitis	8.	S.M.S. Phönix	Adam, Robin	11	11	22	12.
Přístav Tamatea Vrbátky	7.Pumoia	Vydrýsek	Dokoupil, Halová	13	13	26	13.
Přístav Slanečci Kolín	9. Žraloci	Dragon	Verča, Jenny	15	14	29	14.
59. zbor Bánska Bystrica	BMV	Cassiopeia	Trysko, Maroš	15	15	30	15.



Výsledky - MODRÁ STUHA - Absolutní pořadí

Středisko	Oddíl	Loď	Třída	Číslo	Posádka	Pořadí
Polaris, Bílý delfín Pardubice	21.	Jižní kříž	Finn	39	Benny	1
přístav "Sedmička" Pardubice	12.	Vykulená bulva	Finn	2	Rákos	2
Přístav Slanečci Kolín	Žraloci	Shark	Fireball	-	Benzín, Mogul	3
Přístav Slanečci Kolín	Žraloci	Severka	Severka	-	Michal, Sajmon, Viktor	4
přístav "Sedmička" Pardubice	12.	Njörd	Fireball	15108	Digger, Datel	5
Viribus Unitis	Albatros Vřesina	S.M.S. Viribus Unitis	P550	69	Efendi, Žížala, Teniska	6
Viribus Unitis	8.	Okoun	Windsurf	1	Okoun	7
přístav "Sedmička" Pardubice	12.	Rosamunda	Finn	-	Sumec	8
JAVOR Česká Třebová	5.	Mobydick	P550	114	Olda, Doktor, Luk, Profesor, Cooper	9
přístav "Sedmička" Pardubice	12.	Toledo	P550	41	Vjéda, Kukačka, Džína	10
Viribus Unitis	8.	S.M.S. Phönix	Tornádo	7	Manta, Kaštan	11
Kondor - skupina ŠÁN	3.	-	Evropa	301	Blecha	12
Přístav Slanečci Kolín	9. Žraloci	Dragon	Kadet	70	Verča, Jenny	13
JAVOR Česká Třebová	5.	Buldoček	Fireball	0	Domino, Štika	14
SSSČR	65.	Wakatan	Piráť	525	Chiaksee, Klouzek	15
Viribus Unitis	8.	S.M.S. Novara	P550	8	Paskal, Zebra, Pedro, Čaj, Chose	16
Přístav Slanečci Kolín	Žraloci	Škeble	P550	52	Vočko, Nemo	17
přístav "Sedmička" Pardubice	17.	Elka	Evropa	124	Delfy	18
Přístav Tamatea Vrbátky	Kajmani	Mr. Bean	P550	90	Hana, Martin, Martin	19
přístav "Sedmička" Pardubice	17.	Viktoria	P550	43	Hříbek, Tříška, Sysel	20
Viribus Unitis	Albatros Vřesina	Lschlt. Zdenko Hudeček	Canoe	6	Daniel "Švestka" Bartoněk	21
Viribus Unitis	8.	S.M.S. Saida	P550	37	Fix, Kmotr, Žaglo	22
Středisko Jablonec	4.	Rak	P550	16	Odrazka, Pišťalka, Motýlek, Hopík	23
Přístav Slanečci Kolín	Žraloci	Oskarka	P550	51	Špunt, Ucho	24
přístav "Sedmička" Pardubice	7.	Delvaň	P550	42	Vosák, Šotek, Pepa	25
JAVOR Česká Třebová	5.	Orlice	P550	111	Delfín, Skřítek, Rychlák, Šnek, Medvěd	26
4. přístav Praha	-	-	P550	24	Fialík, Kobiha	27
Středisko Bobří Havlíčkův Brod	Rackové	Hugo	P550	56	Mari, Ert, Filip, Gabča	28
přístav "Sedmička" Pardubice	7.	Jurka	P550	23	Drnda, Střela	29
Flotila Liberec	30. ovs	Saratoga	P550	31	Bodie, Ketcha	30
Středisko Jablonec	4.	Rejnok	P550	17	Yetti, Energy, Leontýnka, Džuzna, Turbo	31
Přístav Tamatea Vrbátky	Pumoia	Vydrýsek	Vaurien	192	Radek, Danuše	32
Středisko MAJÁK Liberec	10.	Vlkouš	P550	171	Čajíček, Hroch, Moták	33
Středisko Jablonec	4.	Á-hop	P550	18	Honzík, Logo, Vašek, Delfín	34
Flotila Liberec	31. ovs	Pěna	Vaurien	-	Molekula, Pláčíček	36
Přístav Tamatea Vrbátky	Ohniví sršni	Mrs. Lens	P550	91	Petr, Ondřej, David	37
Středisko Jablonec	4.	Veolka	P550	20	Guru, Ráďa, Vír, Svišť	38
JAVOR Česká Třebová	5.	Rejnok	P550	113	Magnet, Vlk, Šíp, Bojka, Lišák	39
Viribus Unitis	Albatros Vřesina	S.M.S. Salamander	P520	67	Srdíčko, Síma, Bambule, Pink	40
Viribus Unitis	Albatros Vřesina	S.M.Tb. Aligator	Canoe	52	Grey	41
Viribus Unitis	8.	S.M.S. Tegetthof	P550	38	Tom, Buf, Špunt, Mravenec	DNF

Výsledky MODRÁ STUHA - Štít konstruktérů

Středisko	Oddíl	Loď	Třída	Číslo	Posádka	Pořadí
Viribus Unitis	Albatros Vřesina	S.M.S. Viribus Unitis	P550	69	Efendi, Žížala, Teniska	1
JAVOR Česká Třebová	5.	Mobydick	P550	114	Olda, Doktor, Luk, Profesor, Cooper	2
přístav "Sedmička" Pardubice	12.	Toledo	P550	41	Vjéda, Kukačka, Džína	3
Viribus Unitis	8.	S.M.S. Novara	P550	8	Paskal, Zebra, Pedro, Čaj, Chose	4
Přístav Slanečci Kolín	Žraloci	Škeble	P550	52	Vočko, Nemo	5
Přístav Tamatea Vrbátky	Kajmani	Mr. Bean	P550	90	Hana, Martin, Martin	6
přístav "Sedmička" Pardubice	17.	Viktoria	P550	43	Hříbek, Tříska, Sysel	7
Viribus Unitis	8.	S.M.S. Saida	P550	37	Fix, Kmotr, Žaglo	8
Středisko Jablonec	4.	Rak	P550	16	Odraska, Pišťalka, Motýlek, Hopík	9
Přístav Slanečci Kolín	Žraloci	Oskarka	P550	51	Špunt, Ucho	10
přístav "Sedmička" Pardubice	7.	Delvaň	P550	42	Vosák, Šotek, Pepa	11
JAVOR Česká Třebová	5.	Orlice	P550	111	Delfin, Skřítek, Rychlík, Šnek, Medvěd	12
4. přístav Praha	-	-	P550	24	Fialík, Kobiha	13
Středisko Bobří Havlíčkův Brod	Rackové	Hugo	P550	56	Mari, Ert, Filip, Gabča	14
přístav "Sedmička" Pardubice	7.	Jurka	P550	23	Drndá, Střela	15
Flotila Liberec	30. ovs	Saratoga	P550	31	Bodie, Ketcha	16
Středisko Jablonec	4.	Rejnok	P550	17	Yetti, Energy, Leontýnka, Džuzna, Turbo	17
Středisko MAJÁK Liberec	10.	Vlkouš	P550	171	Čajíček, Hroch, Moták	18
Středisko Jablonec	4.	Á-hop	P550	18	Honzík, Logo, Vašek, Delfin	19
Přístav Tamatea Vrbátky	Ohniví sršni	Mrs. Lens	P550	91	Petr, Ondřej, David	20
Středisko Jablonec	4.	Veolka	P550	20	Guru, Ráďa, Vír, Svišť	21
JAVOR Česká Třebová	5.	Rejnok	P550	113	Magnet, Vlk, Šíp, Bojka, Lišák	22
Viribus Unitis	Albatros Vřesina	S.M.S. Salamander	P520	67	Srdíčko, Síma, Bambule, Pink	23
Viribus Unitis	8.	S.M.S. Tegetthof	P550	38	Tom, Buf, Špunt, Mravenec	DNF

Pohár přístavů

Závod	SKARE + páteční rozjízdky						SKARE	Modrá stuha			STUHA	POHÁR	Pořadí
	Vlčata	Skauti	Roveři	Old	Open	Celkem		BODY	O	P			
Viribus Unitis	2	2	3	4	5	16	5	3	1	4	6	11	1.
Přístav Slanečci Kolín	6	3	1	1	1	12	6	2	4	6	4	10	2.-3.
Přístav Sedmička Pardubice	3	5	4	7	2	21	4	1	3	4	6	10	2.-3.
JAVOR Česká Třebová	1	7	7	5	3	23	2	4	2	6	4	6	4.
Středisko Jablonec	5	1	2	3	10	21	4	7	6	13	1	5	5.
Přístav Tamatea Vrbátky	7	4	10	2	6	29	1	6	5	11	2	3	6.
4. přístav Praha	8	6	5	6	10	35		8	7	15		0	
SSSČR - Plumlov	4	8	10	10	4	36		5	10	15		0	
Středisko MAJÁK Liberec	10	10	6	8	10	44		10	9	19		0	
Flotila Liberec	10	9	8	9	10	46		9	8	17		0	



ZÁVOD NAPŘÍČ PRAHOU – PŘES TŘI JEZY 2016

MISTROVSTVÍ ČESKÉ REPUBLIKY V PÁDLOVÁNÍ NA P550

PROPOZICE ZÁVODU A VOLNÉHO SPLUTÍ

Termín závodu: Pondělí 28. září 2016

Pořadatel: Junák – český skaut, středisko Dvojka Praha, z. s.

Kontakt: www.3jezy.skauting.cz, 3jezy@email.cz, 603 965 184 (Jan Fischer – Hvězdář)

Trat': Vltava mezi ř. km 56,5 a 50,0 (délka 6,5 km). Start na levém břehu Vltavy na Stadionu vodních sportů na Císařské louce, cíl na levém břehu ostrova Štvanice za Negrelliho viaduktem. Na trati jsou tři jezy s vorovými propustmi obtížnosti WWII. Pořadatelé si vyhrazují právo vyhlásit úpravu trati i stanovit způsob překonání obtížných míst.

Povinná výbava pro všechna plavidla: Loď opatřená záchytnými oky z pevného materiálu (kov/lano) umožňující snadné připojení karabiny v případě záchrany, vyvazovací lano průměru min. 8 mm a délky min. 5 m připevněné k přídi lodi, loď zajištěná proti potopení, vylévačka. **Pro pramice a devítikánoe:** pevný vlnolam. **Pro kajaky, zavřené lodě, paddleboardy:** nekontrolujeme vylévačku a vyvazovací lano. **Pro nafukovací a „samovylévací“ plavidla:** nekontrolujeme vylévačku a zajištění proti potopení.

Povinná výbava pro účastníky: Plovací vesta musí být certifikovaná s potvrzením o shodě pro použití pro vodácký sport nebo vztlakem minimálně 60 N (zakázané jsou nafukovací a plněné pěnovým polystyrenem) a oblečení odpovídající počasí, pevné boty, mimo to pro **kánoe, kajaky a paddleboardy** také helma (včetně lodí ve volném splutí). Helmy jsou doporučeny pro všechny účastníky.

Účastníci: Organizovaní i neorganizovaní vodáci, dobří plavci, s potřebným vybavením, zdravotně způsobilí a ochotní se řídit těmito propozicemi. Za způsobilost posádky a vybavení odpovídá přihlašující a kormidelník. Účastníci jedou na vlastní nebezpečí.

Bezpečnost: Akce probíhá v plavební dráze za provozu, všichni účastníci jsou povinni dodržovat ustanovení Pravidel plavebního provozu (PPP). Posádky jsou povinny poskytnout pomoc osobě, jejíž život je ohrožen, i za cenu přerušení závodu. Lodě i posádky projdou před závodem namátkovou kontrolou stavu a úplnosti vybavení. Při nesplnění podmínek má pořadatel právo diskvalifikace, během i po závodě. Splutí propustí Staroměstského jezu je z bezpečnostních důvodů zakázáno posádkám, které před ním přijaly pomoc od záchranářů. Tyto posádky musí přenést loď u severního cípu Dětského ostrova a pod jez vyplout plavebním kanálem při respektování PPP – dávat přednost a nepřekážet ostatním plavidlům. Dále je zakázáno vjíždět pod koruny jezů.

Kategorie: Zařazení posádky do kategorie je dáno věkem nejstaršího člena posádky (vyjma kormidelníka v kategoriích žactva) a přítomností osoby mužského pohlaví (včetně kormidelníka). Délka ok se do délky lodě nezapočítává. Kategorie bude otevřena, přihlásí-li se do 18. 9. 2016 alespoň 5 posádek ze 2 oddílů (v kategoriích kánoí a kajaků minimálně 5 posádek bez ohledu na oddíl). V opačném případě mohou startovat ve vyšší kategorii nebo v kategorii „Z“, „O“ nebo volném splutí.

Mistrovství České republiky v pádlování na P550 – třídobé lodi vodních skautů: „Memoriál Hugo Sedláčka“ – dorost (ročníky narození 98 a mladší), kluci (**R, roveři**) a holky (**F, rangers**), kormidelník narozen 98–00. Starší žactvo (ročníky narození 2001 a mladší), kluci – „O pohár ředitele SPS“ (**S, skauti**) a holky (**G, skautky**), kormidelník nad 18 let. Mladší žactvo (ročníky narození 2005 a mladší), kormidelník nad 18 let (**B, vlčata, žabičky**), podkategorie: ženy. V závodních kategoriích P550 startují maximálně pětičlenné posádky.

Žáci OPEN: Žactvo (ročníky nar. 2001 a mladší), kluci a holky dohromady, libovolná pramice, pěti až devítikánoe nebo raft, maximálně sedmičlenné posádky, kormidelník nad 18 let (**Z, Žáci OPEN**). Podkategorie: ženy; pramice do 530 cm/pramice do 550 cm/raft.



Dospělí OPEN: Libovolná, maximálně sedmičlenná posádka, libovolná pramice, pěti až devítikánoe nebo raft (**O, dospělí OPEN**), kormidelník nad 18 let. Podkategorie: ženy; pramice do 500 cm/pramice do 530 cm/raft.

Turistická kánoe: Dvoučlenná posádka (pouze nad 18 let) na turistické nebo slalomové kánoi (**C2t, t. kánoe**). Podkategorie: ženy/mix; plast/nafukovací.

Sportovní loď: Libovolné jedno nebo dvoučlenné posádky na rychlostní nebo sjezdové kánoi (**C1, C2**) nebo kajaku (**K1, K2**). Podkategorie: ženy/mix; do 18 let.

Pokyny pro závodníky

Startovné: 50 Kč za závodníka při přihlášení přes webový formulář do 18. 9. 2016, 60 Kč za závodníka při podání přihlášky až na startu. Ve startovním je zahrnuto občerstvení v cíli.

Přihlášky: Přihlašování je možné přes webový formulář od 1. 9. do 18. 9. 2016 Upravovat podané přihlášky na webu je možné do 26. 9. Na startu dne 28. 9. se závodní posádky budou registrovat od 7:30 do 8:45 s poslední verzí přihlášky, kterou si **samy vytisknou** z webu (opravy tužkou jsou možné).

Start: Probíhá po kategoriích (při sloučení kategorií do jedné vlny v několika řadách). Pořadatelé si vyhrazují právo sloučit start několika kategorií. Z organizačních a bezpečnostních důvodů může být stanoven start intervalový nebo i jiný. Způsob startu bude oznámen při zahájení závodu.

Chování na trati: Závodící loď může změnit směr jízdy, jen když nepřekáží v jízdě lodi jedoucí za ní. Předjíždějící loď je vždy povinna vyhnout se lodi předjížděné. Předjížděná loď nesmí předjíždějící lodi bránit v jízdě. Není dovoleno nechat se vést plavidlem mimo závod. Posádky jsou povinny řídit se pokyny rozhodčích na startu, na trati i v cíli. Jakákoli cizí pomoc, včetně pomoci záchranářů a podání pádla, znamená diskvalifikaci posádky. Pokud se posádka diskvalifikuje, musí sundat startovní číslo. V případě, že posádka nedokončí závod, odpovídá kormidelník za její členy a za podání zprávy do cíle.

Cíl: Závodící loď dosáhne cíle, jakmile její příď protne cílovou linii s úplnou posádkou na palubě. Cílová linie vede od cílové bójky kolmo k levému břehu ostrova Štvanice. V cíli kormidelník odevzdá startovní číslo oproti poukázkám na občerstvení (vydává se do 13:30).

Maximální traťový čas: Pro všechny kategorie je 90 minut od startu. V případě překročení této doby je posádka automaticky diskvalifikována.

Námítky: Námítku podává písemně hlavnímu rozhodčímu kormidelník „poškozené“ posádky do 30 minut od vyvěšení výsledků dané posádky. Za podání námítky může být požadován vklad 50 Kč.

Ceny: Nejrychlejší posádka dorostenců na třídivé lodi vodních skautů P550, složená výhradně z členů jednoho skautského oddílu, získá putovní cenu „Memoriál Hugo Sedláčka“. Vítězná posádka skautů na lodi P550 obdrží pohár ředitelky Státní Plavební Správy. Vítězné posádky v hlavních kategoriích (P550) obdrží putovní ceny, všechny vítězné posádky kategorií dort, posádky na prvních třech místech a nejlepší posádky podkategorií diplomy.

Program závodu:

- 7:30 – 8:45 registrace závodníků na startu
- 9:00 výklad trati pro sjezdové a závodní lodě
- 9:30 výklad trati, zahájení závodu
- 9:50 – 11:00 starty jednotlivých kategorií (rozpis bude na webu od 26. 9. 2016)
- 12:45 vyhlášení výsledků sjezdových, rychlostních a turistických lodí v cíli závodu
- 13:30 konec výdeje občerstvení
- 13:30 vyhlášení výsledků kategorií pramic a Open v cíli závodu
- 15:00 uzavření prostoru cíle

Zajištění závodu: Pořadatel zajistí rozhodčí, záchranou službu na jezech, zdravotní službu, občerstvení v cíli, odvoz převlečení ze startu do cíle (pokud bude pro celou posádku či oddíl řádně sbaleno, označeno visáčkou se jménem a domicilem kormidelníka a dodáno do 10:00 na určené místo u startu). Dopravu lodí na start i z cíle si zajišťují účastníci sami.



Důvody k diskvalifikaci (okamžitě po diskvalifikaci posádka sundá startovní číslo)

- Nerovnoměrné zajištění lodi proti potopení.
- Technické nedostatky na lodi nebo vybavení závodníků v průběhu závodu.
- Nečitelnost startovního čísla: nebude-li posádka po celou dobu závodu viditelně označena startovním číslem. Číslo musí mít na jezích a v cíli přednostně pravý háček (ten také v propustech a cíli jako jediný číslo volá na rozhodčího).
- Neuposlechnutí pokynů rozhodčích (např. nepovolený průjezd propustí).
- Přijetí jakékoliv cizí pomoci (i podání pádla), včetně pomoci záchranářů. Kdo doplave po převržení nebo zalití lodí na úroveň Střeleckého ostrova, respektive pod Karlův most, bude bez milosti zachráněn.
- Minutí cílové bójky pravobokem nebo nabourání do cílové bójky.

Signály rozhodčích na jezích

- **Rozhodčí stojí nebo sedí v křesílku** – Volný průjezd.
- **Rozhodčí něco volá a není mu rozumět** – Pravděpodobně není čitelné číslo vaší posádky, před průjezdem šlajсны je to nutné napravit a **jen** pravý háček zavolá své číslo.
- **Rozhodčí ukazuje žlutý praporek** – POZOR, pod šlajсны se něco děje, průjezd povolen jen s náležitou opatrností.
- **Rozhodčí ukazuje červený praporek** – STOP, zakázaný vjezd do propusti, loď u Staroměstského a Helmovského jezu zastaví (i za cenu návratu) před nejbližší žlutou bójí v nadjezí, u Šitkovského jezu u povodní (severní) strany nejbližšího pilíře Jiráskova mostu. Loď se řadí do zástupu v pořadí, v jakém přijely. Po spuštění praporku vjíždí do propusti v tomto pořadí a s dostatečnými rozestupy. Čas čekání se od výsledného času neodečítá.

Pokyny pro volné splutí

Startující: Libovolná posádka na libovolném plavidle, splňující podmínky, mimo soutěž (V).

Startovné: pro volné splutí činí 30 Kč na osobu bez občerstvení a s památnou účastnickou nálepkou pro přihlášené přes web (registrace na místě je bez účastnické nálepky, registrační nálepku dostane každá loď).

Registrace: Od 9:30 do 11:15 pro kategorii volné splutí v kempu Caravan Park.

Průjezd propustí: Je povolen pouze lodím se startovními čísly nebo registračními nálepkami. Posádky neoznačených lodí se vystavují postihu Říčního oddílu Policie ČR. Posádky všech lodí jsou povinny řídit se pokyny pořadatelů, nesmějí zůstat ani čekat v prostoru pod propustmi (především mezi Staroměstským jezem a Karlovým mostem) – komplikuje to záchranu.

Start: Od kempu Caravan Park v severní části Císařské louky.

Cíl: Parkoviště pod Hlávkovým mostem.

Program volného splutí

9:30 – 11:15	registrace účastníků volného splutí
10:55	1. výklad trati pro volné splutí
11:05	start 1. vlny volného splutí
11:15	start 2. vlny volného splutí
11:20	2. výklad trati pro volné splutí
11:25	start 3. vlny volného splutí
11:35	start 4. vlny volného splutí
11:45	start 5. vlny volného splutí (10 min po ní vyrazí zavírací loď označená vlajkou)
12:30 – 13:30	uzavření propustí (po průjezdu zavírací lodí)
17:00	uzavření prostoru cíle volného splutí



Pokyny pro všechny účastníky

Parkování na startu: Na Císařské louce zastavujte v souladu s dopravním značením tak, aby ostatní mohli vyjíždět. Pro skládání lodí budou vyhrazeny jen některé části cesty a parkování bude možno jen v kempu Caravan Park v severní části ostrova za 50 Kč na den. Vozy, které na ostrově zůstanou déle než půl hodiny a nebudou mít potvrzení o zaplacení stání v kempu, budou na výjezdu platit 30 Kč za každou hodinu.

Parkování v cíli: Pro účastníky bude v registraci připravena povolenka pro bezplatné použití parkoviště na Štvanici pod Hlávkovým mostem. Autobusy musí do 6. 9. požádat pořadatele přes e-mail o zajištění zvláštního povolení k vjezdu na Štvanici. V prostoru cíle závodu je zakázán vjezd na trávníky a šíře zpevněné cesty neumožňuje parkování. Při registraci posádek lze vydat povolení k vjezdu do prostoru cíle pro rychlé naložení lodí závodníků vázané na SPZ vozů.

Ubytování: Pro účastníky akce je poskytována sleva 15 % v Caravan Parku na Císařské louce. Více informací na <http://www.volny.cz/convoy/>.

Jízda na kánoi: Průměrná úspěšnost průjezdu propustí Staroměstského jezu bez cvaknutí je pro otevřené kánoe 3 z 10 lodí (průtok $50 \text{ m}^3 \text{ s}^{-1}$). Vysoké vlny a silné proudy pod tímto jezem vedou pořadatele k doporučení jízdy pouze na zavřené kánoe a pouze pro dospělé. Pokud se nepovažujete za zdatné vodáky, zvolte pro tuto trasu raději pramici nebo nafukovací loď.

Zvýšený vodní stav: Při průtoku nad $150 \text{ m}^3 \text{ s}^{-1}$ (Praha-Chuchle) mohou být propusti značně nebezpečné. Historie ukazuje, že průtok $50 \text{ m}^3 \text{ s}^{-1}$ odpovídá 5 %, $100 \text{ m}^3 \text{ s}^{-1}$ odpovídá 10 %, $235 \text{ m}^3 \text{ s}^{-1}$ odpovídá 50 % cvaknutých pramic. Je proto vhodné před startem zkontrolovat průtok, zhodnotit připravenost lodí i posádky a zvážit účast v závodech.

Plovací vesty: Závodník nesmí z vesty vypadávat a vesta musí mít pevná ramínka, aby bylo možné za ně při záchraně vytáhnout závodníka z vody.

Kostýmy: Jakékoliv doplňky vybavení závodníků nesmí snižovat jejich schopnost sebezáchrany ani znečišťovat řeku (Zvažte možnost plavání v ledové vodě v beraních kožších, dlouhých sukních, ověnění provázky a ozdobami).

Zajištění lodě proti potopení: Loď musí být zajištěna tak, aby se při potopení vznášela na vodě vodorovně (tj. pluje oběma konci na hladině) po neomezenou dobu. Žádný konec nesmí klesat pod hladinu. Při pochybnostech je posádka povinna ukázkově zatopit loď.

Vlnolam: Pevný, musí vydržet několikeré zalití vlnou (žádné igelity apod.). Pokud vlnolam během závodu nevydrží, může být posádka diskvalifikována.

Vyvazovací lano: Minimální tloušťka 8 mm, a to nejen kvůli odpovídající nosnosti (alespoň 10 kN), ale také z důvodu bezpečnosti záchranářů (tenké lano řeže do ruky). Výrazně se doporučuje lano plovoucí.

Vylévačka: Raději dvě, přivázané v lodí, např. menší kbelík, pro kánoe a kajaky i houba.

Užití motoru, plachet, tažení či tlačení jiným plavidlem: Překvapivě v žádné z kategorií tohoto kanoistického závodu není povoleno. (Vesla či elektrické pumpy jen pro volné splutí.) Pokud vás napadnou další méně tradiční způsoby pohonu, ptejte se ;-)



Hlavní partner

Záštita
hl.m. PrahyPodpora
MOČR